



Rumble Tuff®

BREEZE

Electric Breast Pump Duo

Instructions & Assembly



Model: 209DA2

English 1-38
Español 39-80

Congratulations on your new Rumble Tuff® Breeze Electric Breast Pump Duo! The Rumble Tuff® Electric Breast Pump Duo is perfect for many occasions.

- Collecting breast milk while you're away from your baby
 - for example: when you're at work
- Relieving engorgement
 - for example: when your baby's feeding habits change because they're eating more solids
- Maintaining your milk supply if you have to temporarily stop breastfeeding
 - for example: to express unsuitable milk while you are undergoing medical treatment

The Rumble Tuff® Electric Breast Pump Duo provides many of the features busy moms love.

- 3 cycles of expressions to mimic baby's nursing patterns.
 - Reflex Expression - Latch on & Rooting habit
 - Stimulation - Fast but shallow swallowing habit
 - Expression - Steady and strong swallowing pattern
- Milk back-flow protection
- Quiet motor for discretion
- Small and lightweight
- 2 power options to fit your needs
 - AC/DC Adapter (included)
 - Built-in Li-Ion Rechargeable Battery
- Convert to Manual Pump in seconds (parts included)

Indication for Use

The Rumble Tuff® Electric Breast Pump Duo is a personal use, electrically powered device used to express milk from the breasts of lactating women. This device is not intended for hospital use.

Contraindications for use

There are no known contraindications for use with this product.

1. Introduction 1

2. Important Safeguards 3

3. Product Description 6

4. Start-up Procedure and Operation 9

 4.1 Cleaning 9

 4.2 Assembly 12

 4.3 Operating Breeze 15

 4.4 Power options 18

5. Special Features 20

6. Set the Clock and Alarm 21

7. Assemble the Manual Pump Diaphragm Kit 24

8. Breast Milk Storage and Thawing 27

9. Troubleshooting 28

10. Warranty 32

11. Legend and Symbols 33

12. Electromagnetic Compatibility (EMC) 34

13. Technical Data 38

The Rumble Tuff® Electric Breast Pump is designed for lactating women to express and collect breast milk. It is intended for a single user and should never be shared or resold; doing so will pose health risks and void the warranty.



Please read this document completely and follow the instructions exactly. You should always keep it within reach. To prevent personal injury and material damage, please observe the warning and safety information provided in this document.

DANGER	Can lead to serious injury or death
WARNING	Can lead to serious injury or death
CAUTION	Can lead to minor injury or material damage
Note	Useful breastfeeding and/or product information

DANGER:

To reduce the risk of electrocution:

- Always unplug this product immediately after using.
- Do not reach for an electrical product that has fallen into water. Unplug immediately.

WARNING:

- Anti-Backflow is the essential performance of Rumble Tuff Breast Pumps. If any moisture/milk is found in the tubing while using or after using the pump, stop using the pump and contact Rumble Tuff Customer Service immediately.
- Use only the AC/DC Adapter that comes with the Whisper Breast Pump
- Never leave plugged-in product unattended.
- Plug the AC/DC Adapter into the electrical outlet, before connecting the Power Cord into your pump.
- Make sure the voltage of the AC/DC Adapter is compatible with the power source.
- Do not operate this product if the cord or plug is damaged, if it is not working properly, if it has been dropped or damaged, or if it has been dropped in water.
- Keep the cord away from heated surfaces.

2. Important Safeguards

- Keep the pump out of reach of babies, children or pets. Small parts and components may pose a swallowing, choking or strangulation hazard.
- Do not use antibacterial or abrasive cleaner/detergent when cleaning breast pump or breast pump parts.
- Never put the pump unit into water or sterilizer as it can cause permanent damage to the pump.
- If you are infected with Hepatitis A, Hepatitis B, or have HIV (Human Immunodeficiency Virus), pumping breast milk does not reduce or remove the risk of transmitting the virus to your baby through breast milk.
- Do not attempt to modify the product.
- Do not pump while driving.
- Using a breast pump on an aircraft is not recommended. The cabin pressure may affect the breast pumps performance.
- If there is any potential allergic reaction, stop using our products and find a medical advice immediately.

CAUTION:

- Do not use this product for any other purpose than as indicated in this manual.
- Make sure all of the parts are assembled correctly before operating.
- Stop using the breast pump immediately if your breasts or nipples experience pain or discomfort.
- Please wash hands before using this product.
- Do not drop or hit the product. Doing so may cause damage not covered by the warranty.
- Do not touch the Expression Collection Kits with bare hands immediately after sterilization by boiling water to avoid scalds and burns.
- Do not overboil product materials; to prevent premature aging.
- Do not use any accessories, parts, or attachments that are not recommended by Rumble Tuff. Doing so may affect the performance of your breast pump and void the warranty.

2. Important Safeguards

- Do not connect the pump or any of its accessories to any equipment not recommended by Rumble Tuff.
- Do not store the product in a dusty, or damp environment, or in direct sunlight.
- If irritation or discomfort occurs, discontinue use and see a doctor.

Note:

When disposing of the pump or its accessories, please consult with your local authorities for the proper method of disposal of potentially biohazardous parts and accessories, or to learn if there are any other regulations.

SAVE THESE INSTRUCTIONS
along with your receipt for future reference.

3. Product Description

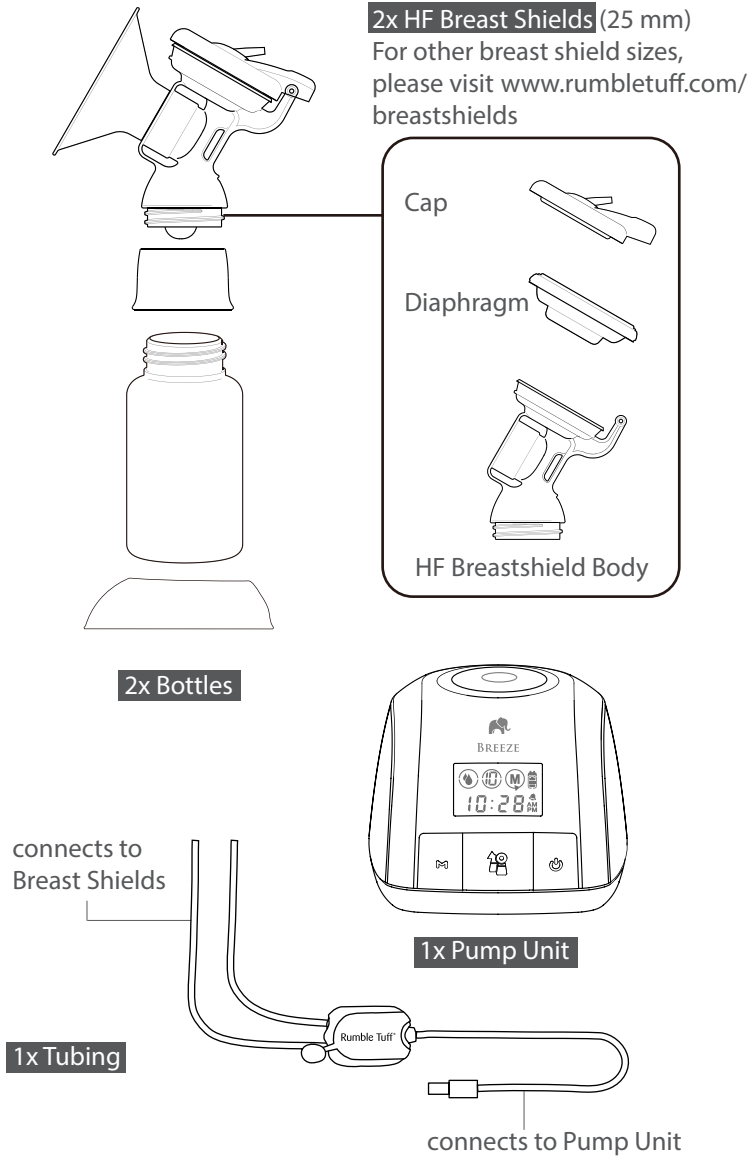

3. Product Description

Note: For ordering information about accessories, please visit www.rumbletuff.com/accessories; or contact our customer service. Toll-Free: (855) 228-8388

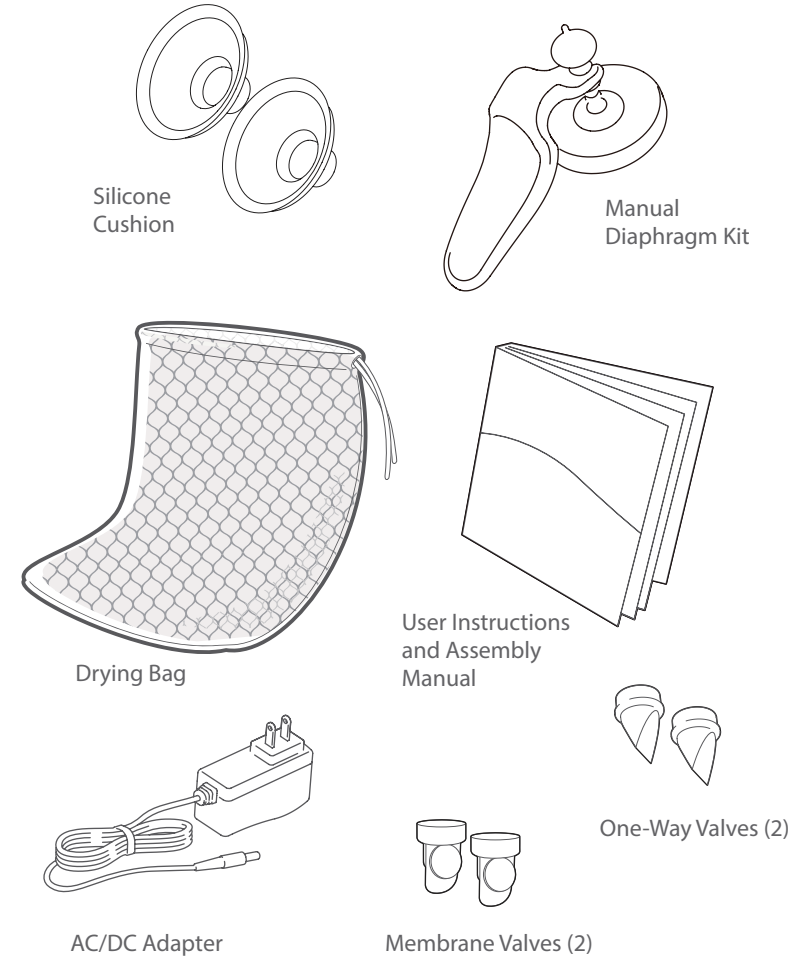

3. Product Description

Electric Breast Pump Main Unit

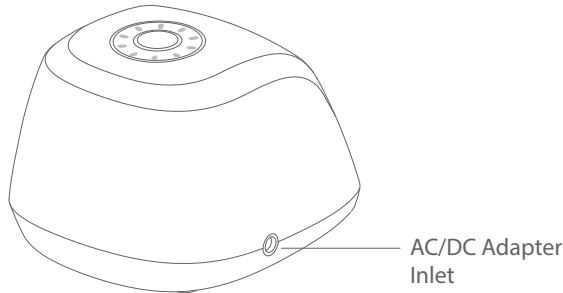
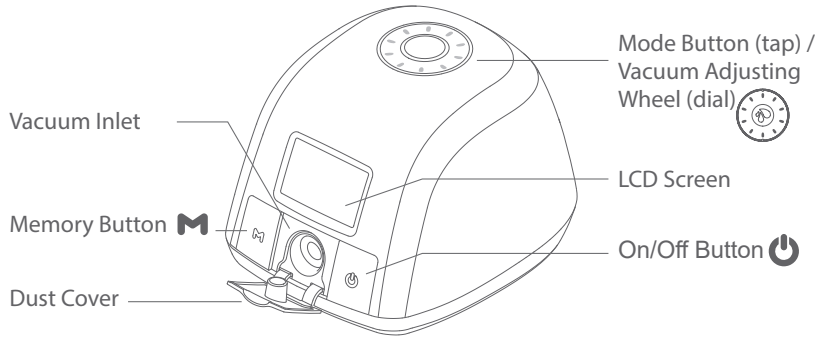

Expression Indicator Lights

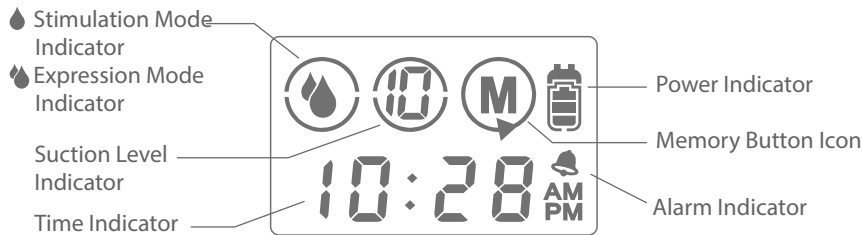

4. Start-up Procedure and Operation

4.1 Cleaning

Sanitize Prior to First Use:

Before you use your Rumble Tuff® Breeze Electric Breast Pump for the first time, disassemble and boil all parts of the Expression Collection Combo Kit in water for 10 minutes.

- Be sure to use enough water to keep all parts afloat while boiling.
- **Do NOT boil Tubing or Tubing Adapter.**
- Remove all parts from the water immediately after sterilizing. To avoid scalds and burns, do NOT touch the product with bare hands right after sterilizing.
- Completely air-dry.

Wet components may affect the performance of your Electric Breast Pump. Please ensure that all parts are completely dry before use.

Before Each Use:

1. **Wash hands.** Wash your hands well with soap and water for at least 20 seconds.
2. **Assemble.** Assemble the clean Express Collection Combo kit parts. Inspect each component for any cracks, tears, discoloration, or deterioration. If damage is found, please discontinue use and replace the part immediately. Inspect whether the kit parts or tubing have become moldy or soiled during storage. If your tubing is moldy, discard and replace immediately.
3. **Clean if using a shared pump.** Wipe pump dials, Power Button, and pump housing with a low-level disinfectant such as Ethyl or isopropyl alcohol (70 – 90 %) is recommended.

Special Cleaning Instruction for the Membrane Valve:

For your convenience in cleaning, the Membrane Valve is specially designed with a node on the stem of the Membrane.

To clean the Membrane, gently pull the Membrane away from the Valve until it snaps slightly on the stem but does not completely detach from it.

Clean the Membrane Valve in warm, soapy water, then rinse thoroughly in clean, warm water or warm running water.

After cleaning, push the stem back into place and make sure the Membrane lays flat against the Valve opening.

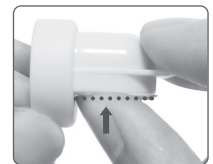

After Every Use:

1. **Store milk safely.** Cap the milk collection bottle or seal the milk storage bag, label with date and time, and immediately place in a refrigerator, freezer, or cooler bag with ice packs.
If the milk collection container will be stored at a hospital or childcare facility, it's recommended to add your name to the label.
2. **Clean pumping area.** Especially if using a shared pump, wipe the dials, power switch, and countertop with a low-level disinfectant such as Ethyl or Isopropyl Alcohol (70 – 90 %) is recommended.
3. **Take apart and inspect the Collection Kits.** Remove the breast pump tubing and set it aside. Separate all the parts that come in contact with breast/breast milk (for example: Silicone Cushions, Flanges, Membrane Valves, Diaphragm and Milk Collection Bottles).
4. **Rinse Collection Kits.** To remove any milk residue, rinse the Collection Kit parts that come into contact with breast/breast milk under running water
5. **Clean Collection Kits.** As soon as possible after pumping, clean Collection Kits that come into contact with breast/breast milk in one of the following ways.

Clean by hand

1. **Use a wash basin.** Place Collection Kit parts in a clean wash basin used only for washing infant feeding equipment. Do not place pump parts directly in the sink because germs in sinks or drains could contaminate the pump.
2. **Add soap and water.** Fill wash basin with hot water and add soap.
3. **Scrub.** Scrub items using a clean brush that is used only to clean infant feeding items.
4. **Rinse.** Rinse by holding items under running water, or by submerging in fresh water in a separate basin that is used only for cleaning infant feeding items.
5. **Dry.** Allow to air-dry thoroughly. Place Collection Kit parts, wash basin, and bottle brush on a clean, unused dish towel or paper towel in an area protected from dirt and dust. Do not use a dish towel to rub or pat items dry because doing so may transfer germs to the items. Rumble Tuff also provides a Drying Mess Bag for your convenience to air dry all Collection Kit parts.

Clean in a dishwasher

1. Wash. Place disassembled Collection Kits parts in dishwasher. Be sure to place small items into a closed-top basket so they don't end up in the dishwasher filter. If possible, run the dishwasher using hot water and a heated drying cycle (or sanitizing setting); this can help kill more germs.
 2. Remove from dishwasher. Wash your hands with soap and water before removing and storing cleaned items. If items are not completely dry, place items on a clean, unused dish towel or paper towel to air-dry thoroughly before storing or use the provided Drying Mess Bag to air dry all parts. Do not use a dish towel to rub or pat items dry because doing so may transfer germs to the items.
6. **Clean wash basin and bottle brush.** If you use a wash basin or bottle brush when cleaning your Collection Kits parts, consider washing them every few days, either in a dishwasher with hot water and a heated drying cycle, if they are dishwasher-safe, or by hand with soap and warm water. Rinse them well and allow them to air-dry after each use.
 7. **Tubing**
 - Wipe the outside of the Tubing with a clean, damp cloth. Avoid getting water or other fluids inside the Tubing.
 - If liquid is found inside the Tubing, rinse the Tubing with clean, hot water. Hang to AIR DRY COMPLETELY BEFORE USING. Do NOT insert any object into Tubing.

Store Safely Until Needed

To help prevent germs and mold from growing, allow the clean Collection Kit parts, bottle brushes, and wash basins to air-dry thoroughly before storing. Once completely dry, and to prevent contamination during storage, the items should be stored in a clean, protected area.

- **Wash hands.** Wash hands well with soap and water.
- **Reassemble.** Put together the clean, dry Collection Kit parts.
- **Store safely.** Place reassembled Collection Kit in a clean, protected area such as inside an unused, sealable food storage bag. Store wash basins and bottle brushes in a clean area.

Tubing Cleaning Instructions:

- Rumble Tuff breast pump tubing is designed to not touch the pumped milk and does not need to be cleaned routinely.
- Keep a spare set of tubing on hand in case the set you are using gets soiled or damaged.
- At the end of a pumping session, if your tubing has water droplets in it, disconnect the tubing from the Collection Kits, check to see if the Diaphragm needs to be replaced.
- If your tubing has mold in it, throw it away immediately because it is difficult to clean properly. Replace it with a new set of tubing, and check to see if the Diaphragm needs to be replaced.
- If the outside of your tubing is soiled, wipe it with a low-level disinfectant such as Ethyl or Isopropyl Alcohol (70 – 90 %) is recommended.
- Do not insert any object into the Tubing.

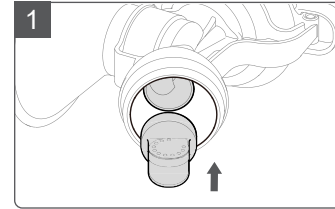

With the membrane facing towards you, firmly insert the Membrane Valve into the HF Breast Shield Body and position valve as shown in diagram 2.

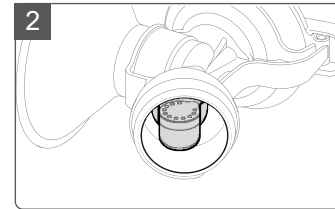

Confirm that the Membrane Valve is securely installed.

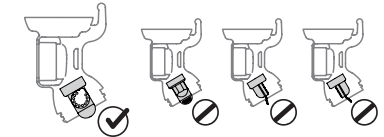

Make sure the Membrane Valve is inserted exactly as shown in the left diagram in order to maintain pumping efficiency.

4.2 Assembly

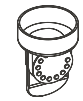
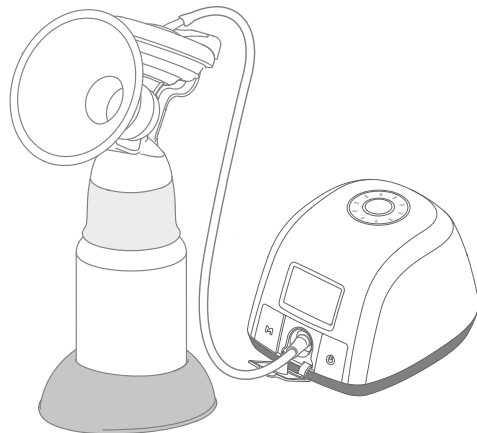

Verify that the membrane of the Membrane Valve is flat. A curled membrane will result in suction loss.

How to Assemble the Membrane Valve:

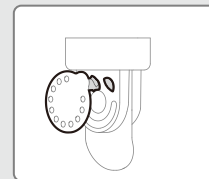

Hold the Silicone Membrane and insert the small stem into the top-right opening of the Valve.

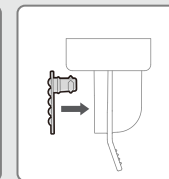

Press gently and firmly on the Membrane to ensure that the stem is completely inserted and is snug against the Valve opening.

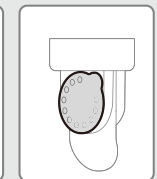
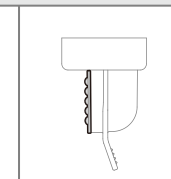

Membrane Valve Assembly completed.

4. Start-up Procedure and Operation

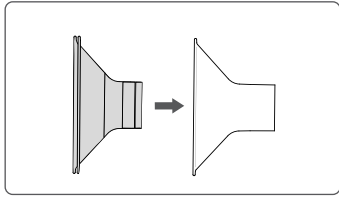

If desired, place the Silicone Cushion into the Flange of the Breastshield.

Note: Your Electric Breast Pump will work with or without the Silicone Cushion. The usage of the cushion is entirely optional and based on your comfort and preference.

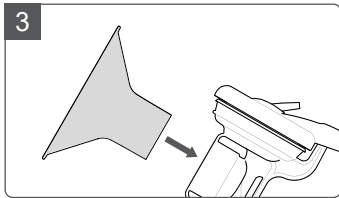

3 Insert the Flange into the Breastshield Body.

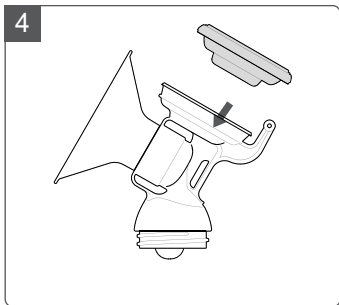

4 Place the Diaphragm in the Cup of the Breastshield Body.

⚠ Note: Do not reverse the order of steps 4 through 5. Doing so will result in suction loss when pumping.

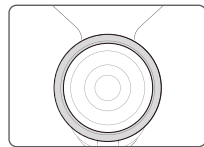

Press around the edges of the Diaphragm for a secure fit.

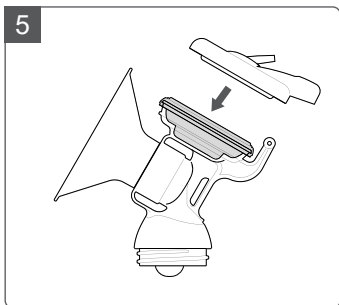

5 Place the Cap on the Cup and Diaphragm.

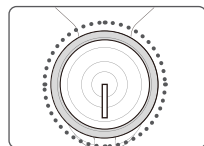

Align the hinge cover over the hinge. Press tightly on the cap to seal.

4. Start-up Procedure and Operation

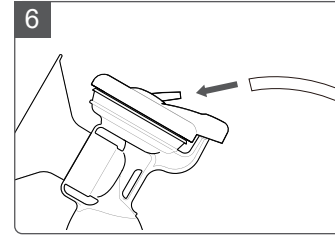

6 Connect the Tubing to the Tubing Connector located on the Cap.

Note: Make sure there is no moisture in the Tubing.

To Convert Your Double Pump Into a Single Pump: Remove one tube and close the cap.

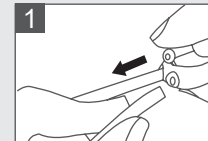

1 Disconnect the tube from the Tubing Splitter on the side with the little Cap

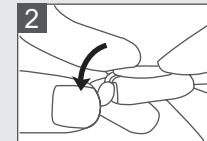

2 Cap the opening of the Tubing Splitter

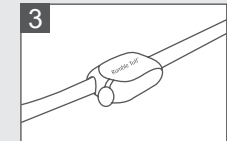

3 Ready to use as a single pump.

Note: Using the pump after converting from Single to Double or Double to Single may result in a temporary lack of suction or over-suction respectively. Please use caution and adjust the pump to your comfortable and effective level.

4.3 Operating Breeze

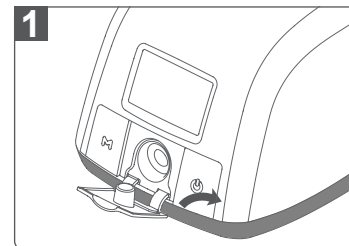

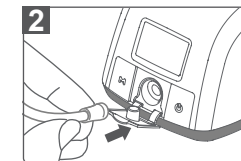

1. Open the dust-proof cover and plug in the tubing adapter.



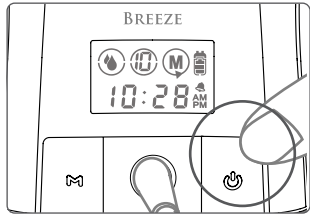

2. Make sure the Tubing Adapter is properly inserted into the Vacuum Inlet on the Electric Pump Main Unit.

4. Start-up Procedure and Operation

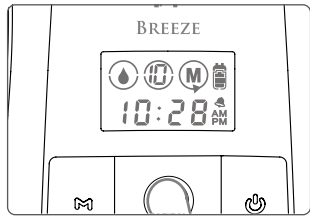

Press the Power Button  to begin pumping.





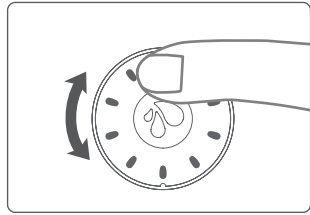

The LCD Screen shows the time of your last pumping session for a few seconds. The pump will automatically start from the Reflex Expression for the flashing 15 seconds, then switch to the Stimulation Mode  automatically.



Adjust the suction in the Stimulation Mode to your comfort level during pumping by rotating the Vacuum Adjusting Wheel  clockwise (up/+) or counter wise (down/-)



Depending on your preference and your baby's sucking habit, you can choose to express your milk in either the Stimulation Mode  or Expression Mode  settings. To switch from Stimulation Mode to Expression Mode, press the Mode Button  once.

To have Reflex Expression, restart the device by pressing Power Button  to turn off and turn it on again.

4. Start-up Procedure and Operation

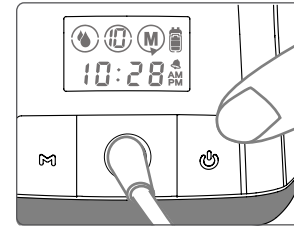

When your pumping session is finished, turn the pump off by pressing the Power Button. 

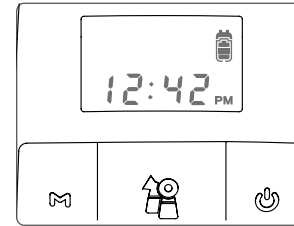

After the pump has been turned off, the LCD Screen will remain on for a few seconds. The display will show the total amount of pumping time, then automatically switch to Standby/Clock mode, or Alarm Clock Mode if the Alarm was turned on.

 After disconnecting the tubing from the Pump Unit, please make sure to cover up the Vacuum Inlets with the Dust Proof Cover.

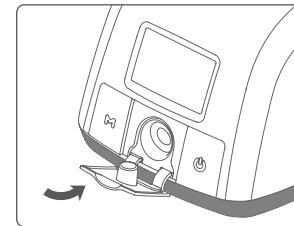

Note:

- Make sure there is no suction on the nipples before removing the breastshield. If necessary, break the suction by inserting a finger between the breastshield and the breast, similar to the way you break away from your baby's suction.
- If the Rumble Tuff® Electric Breast Pump Duo is left on, but unattended for more than 30 minutes, the Pump will automatically shut-off.

4. Start-up Procedure and Operation

4. Start-up Procedure and Operation

4.4 Power options

Your Electric Breast Pump may be operated under any of the following power supply modes:

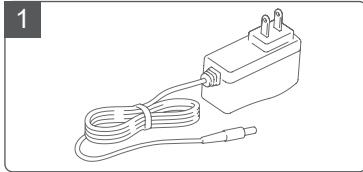

1 Plug the AC/DC Adapter into an electrical outlet.

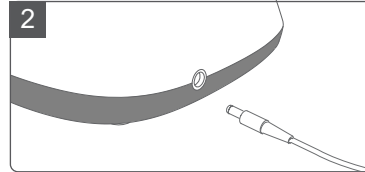

2 Attach the power cord to the breast pump.



Danger:

If the power adapter outer casings become loose or are separating, contact the device manufacturer immediately. **Separation of the casing can result in electric shock.**



Caution:

Electrical safety can only be achieved when using the AC/DC Adapter provided with the Pump. Use of any another Adapter poses a safety risk and/or the warranty may be voided.

Built-in Li-Ion Rechargeable Battery

Your Rumble Tuff Breeze contains a built-in Li-Ion rechargeable battery.

- Fully charge the battery for 12 hours before the first use on battery power.
- If needed, you may use the pump with the power cord plugged in to an external power source. The battery will charge as soon as the pump is plugged in, but not while the pump is in use.
- After the initial charge, each subsequent charge will take approximately 2.5 hours.
- For best results, keep your battery fully charged and recharge the battery before it completely drains.
- Keep the pump in a cool place.
- When the battery low  is light, recharge the battery as soon as possible by plug in the AC/DC Adapter to the wall outlet and other end of the power cord to the pump.

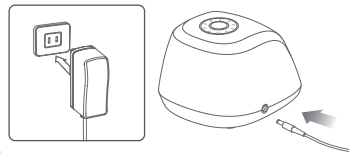

- Your pump may not run immediately on battery power if it has been stored in a heated location. If this is the case, you can allow the battery to cool down while still using it on an external power source.

Note :

The Li-Ion Rechargeable Battery used in this device may present a risk of fire or chemical burn if mistreated.

Do NOT attempt to open the pump unit to replace the battery or for any other reason, doing so will void the warranty.

Do NOT disassemble the battery.

Do NOT place battery near a heat source or fire.

Dispose of used battery properly.

Do NOT dispose of battery in fire.

Keep away from children.

Battery Charge Status Codes



External power source connected



Battery charge status



(flashing)

Low battery, needs charging



(flashing)

Battery drained.

Fully charge the battery for 6 hours.

Operating time remaining (approx.):



Full Bar: 2hours



2 Bar: 1.5hours



1 Bar: 1hour



1 Bar Flash: 30minutes
(flashing)



- Keep the battery charged at 50% capacity and at room temperature (20-25°C/68-77°F) for long-term storage.

- We recommend batteries be charged once every 3 months to prevent over-discharge.

- Battery performance will deteriorate after being used or stored for a long period of time

- Battery life: Continuous charge and discharge for 500 cycles, the capacity will be $\geq 70\%$ of initial capacity.

5. Special Features

Peak Enhanced Waveform

Specially programmed expression pattern extends the time your nipple stays engaged in the tunnel allowing your spray to continue longer with each cycle. This allows you to collect more milk in less time.

Memory Function

Memory function allows you to record and recall the pumping session that works best for you. By pressing the Memory Button **M**, the pump will remember the cycles and suction levels of any pumping session you choose.

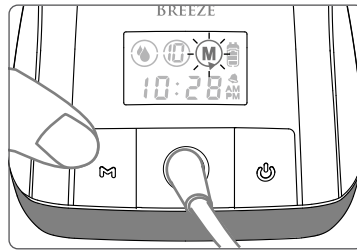

Note 1: Press Memory Button for 2 sec. to record.

Note 2: Breeze will remember the last suction level automatically without pressing the Memory Button.

Mode Button/Vacuum Adjusting Wheel







Simply tap the Mode/Vacuum wheel to switch between stimulation and expression modes. The wheel allows easy adjustment of suction levels. This emanates mild blue light to increase the visibility when operating at night.

Long-life Rechargeable Battery

Allows for easy pumping in any location, no outlet needed. Quickly charges in only two hours.

6. Set the Clock and Alarm

How to Adjust the Clock

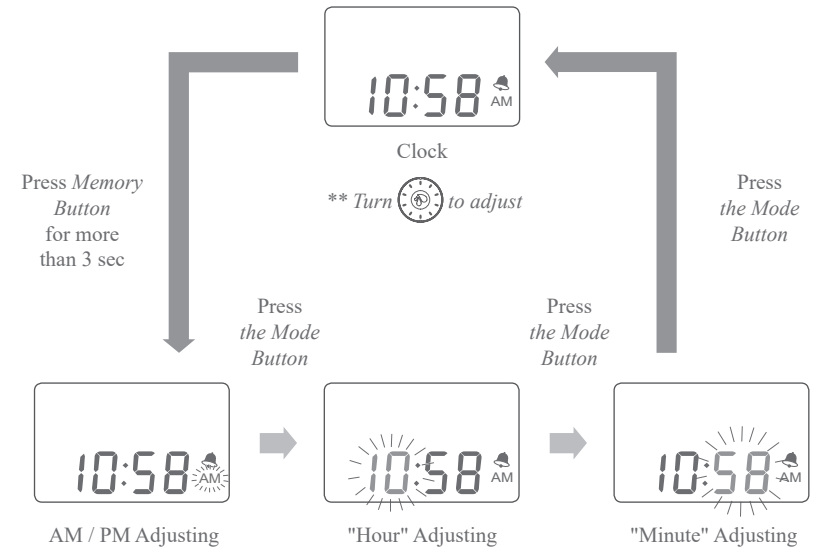

1. While in the Clock/Standby Mode, press and hold the Memory Button **M** for 3 seconds to go into Clock Setting mode. A beep will sound and the AM/PM icon will flash.
2. To change between AM/PM, turn the Vacuum Adjusting Wheel  clockwise or counterclockwise
3. Press the Mode Button  once to change from AM/PM to the hour. The hour number will flash.
4. To change the hour, turn the Vacuum Adjusting Wheel  clockwise, to increase (+), or counterclockwise, to decrease (-), the hour.
5. Press the Mode Button  again to change the minutes. The minute number will flash.
6. To change the minutes, turn the Vacuum Adjusting Wheel  clockwise, to increase (+), or counterclockwise, to decrease (-), the minutes.
7. Press the Mode Button  one last time to save your settings.



The Alarm Clock Mode is designed to remind you when it's time for your next pumping cycle. By keeping a regular expression pattern, your body maintains a good milk supply. After you set the time interval between each pumping session, the alarm countdown will automatically start after the previous pumping cycle has ended. An alarm will sound when the pre-set time has passed.

1. In Clock/Standby Mode, press the Memory Button **M** once to go into the Alarm Adjusting Mode.
2. LCD Screen will alternately display two sets of time: Alarm Interval time (which is the time between each pumping session) and Next Alarm Time. (The time of your next pumping session). E.g. If the Power Off time of your last session is 10:58 AM and you want to do the next expression session in 2 hours and 30 minutes, then set the Alarm Interval Time as 2 hours and 30 minutes. The Next Alarm Time will be at 1:28 PM. (As shown on P. 25)
3. Turn the Vacuum Adjustment Wheel  clockwise (+) or counterclockwise (-) to adjust the Alarm Interval Time. The adjustment increases (+) or decreases (-) in 15 minute increments. The Next Alarm Time will be adjusted automatically according to the last time the pump was used.

Note: The Alarm Interval Time is the time from the end of the last session to the next alarm set off time. It is NOT the time from the beginning of one expression session to the beginning of the next one.

4. Press the Mode Button  to switch to the Alarm On/Off setting.
5. Turn the Vacuum Adjustment Wheel  clockwise (+) or counterclockwise (-) to turn the Alarm Function On/Off.
6. Press the Mode Button  again to save your setting.

Note: If no adjustments are made within 10 seconds in the Alarm Adjusting Mode, the setting will automatically save and the LCD Screen will return to Clock/Standby Mode.

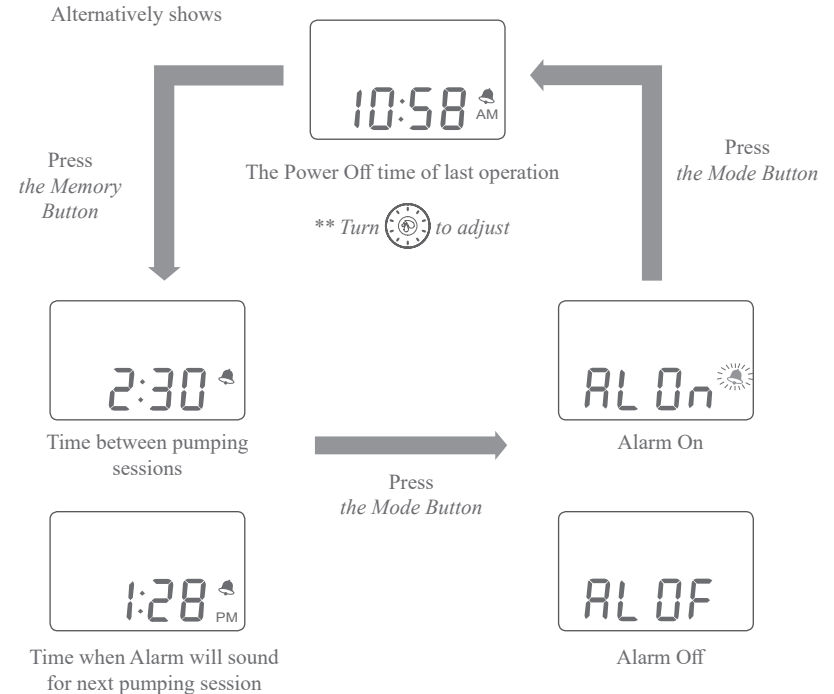

7. Assemble the Manual Pump Diaphragm Kit

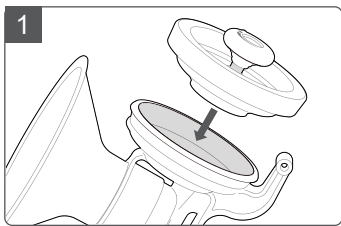
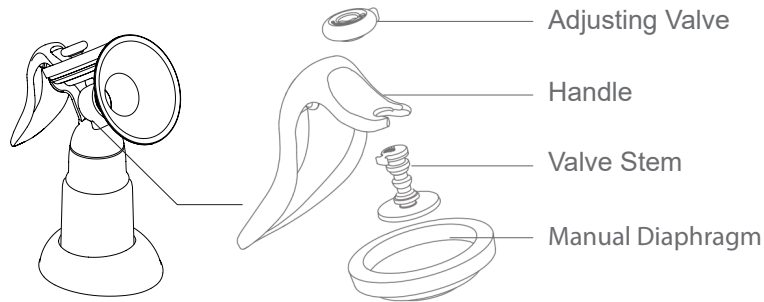

With the Cup in one hand, place the Manual Silicone Diaphragm in the Cup (matching the shape of the Cup).

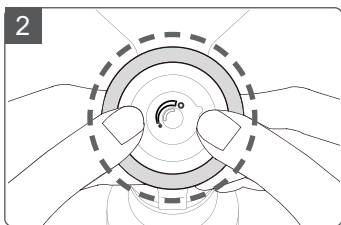

Press around the edges of the Diaphragm for a secure fit. Make sure the Diaphragm is evenly mounted on the Cup and there is no gap in between them.

7. Assemble the Manual Pump Diaphragm Kit

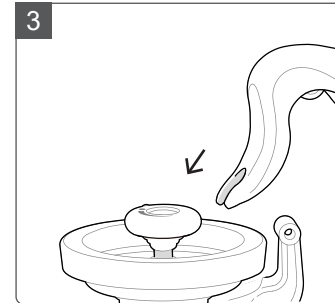

Push the Handle down onto the hinge of the Cup until it "snaps" into place.

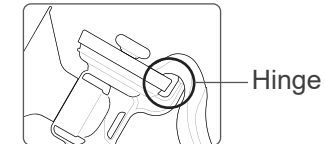

Note: There are two recesses for attaching the handle to the Manual Pump. You can toggle between these two settings by pushing the Adjusting Valve Stem away from the "U" shape tip of the Handle to dislocate the connection. Reattach the tip of the Handle using a different recess on the Adjusting Valve Stem.

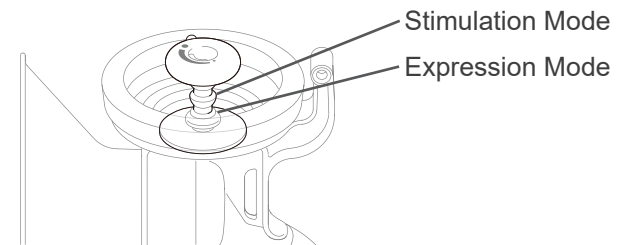

Stimulation Mode:

This setting is for fast, shallow suction. Often when a baby is hungry or has just "Latched-On", their nursing pattern is fast and shallow to start the mother's milk flow.

Expression Mode:

This setting is for longer, deeper suction. When the mother's milk begins to flow into the baby's mouth, they often naturally change to a longer deeper suction pattern.

7. Assemble the Manual Pump Diaphragm Kit

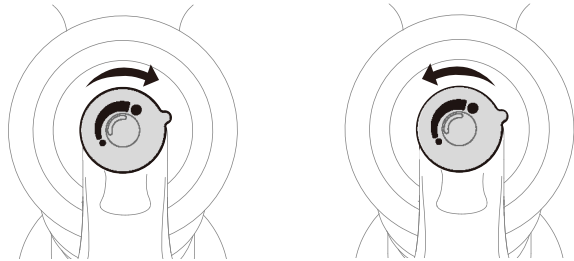

Increase

Decrease

Note: If an adjustment is necessary, turn the round wheel of the Adjusting Valve to a comfortable suction level.



Caution:

Do not over-turn the Adjusting Valve, as it will cause the Adjusting Valve to bulge and leak air, creating a suction problem. Make sure the gap opening on top of the Adjusting Valve is lined up properly on the top of the Valve Stem so the Adjusting Valve turns smoothly. If necessary, re-adjust the Adjusting Valve by turning it back and forth a few times.

8. Breast Milk Storage and Thawing

Storage Location and Temperatures			
TYPE OF BREAST MILK	Countertop 77°F (25°C) or colder (room temperature)	Refrigerator 40°F (4°C)	Freezer 0°F (-18°C) or colder
Freshly Expressed or Pumped	Up to 4 Hours	Up to 4 Days	Within 6 months is best Up to 12 months is acceptable
Thawed, Previously Frozen	1–2 Hours	Up to 1 Day (24 hours)	NEVER refreeze human milk after it has been thawed
Leftover from a Feeding (baby did not finish the bottle)	Use within 2 hours after the baby is finished feeding		



Source: CDC - Human Milk Storage Guidelines
(https://www.cdc.gov/breastfeeding/recommendations/handling_breastmilk.htm)

Note:

1. Always make sure to check the date on the milk's container before using. Do not use undated milk, or milk that has been stored too long.
2. Thaw frozen milk in the refrigerator or under cool, running water.
3. Heat the milk under warm, running water and gently swirl the container to mix the milk.
4. If warm water is not available, heat a pan of water on the stove. Once the water is warm, not boiling, remove the pan from the stove and place milk container in the pan. Never warm the milk container directly on the stove.
5. Never microwave breast milk because microwaves can cause dangerous hot spots that could burn you or your baby.
6. Always test the temperature of the milk on the inside of your wrist before feeding it to a baby. The milk should feel warm, not hot.
7. After thawing, milk should be stored in the refrigerator for no more than 24 hours.
8. Never refreeze thawed milk. Throw away previously frozen milk that is not used within 24 hours.

Problem	Solution
No power	<ul style="list-style-type: none"> • Make sure it's the correct power adaptor for Rumble Tuff model. • Try different wall outlet, if it's still not working, please call Rumble Tuff customer service at Toll-Free:(855)228-8388.
Interruption of electrical service	<p>During normal operation of your Rumble Tuff electric breast pump, if you experience an interruption of electrical service, due to a power outage or other factors, try the following:</p> <ul style="list-style-type: none"> • Unplug the AC/DC Adapter from the electrical outlet and wait for 5 seconds. • Plug the AC/DC Adapter back into the electrical outlet. • If the problem persists, try a different electrical outlet.
Radio frequency energy	<p>This equipment generates, uses, and can radiate radio frequency energy. If not installed properly and used in accordance with the instructions, it may cause harmful interference with other devices in the vicinity. Try the following steps if interference occurs:</p> <ul style="list-style-type: none"> • Reorient or relocate the device receiving interference. • Increase the distance between the equipment. • Connect the equipment to an outlet on a circuit different from that which the other device(s) are connected. • Consult the manufacturer or a field service technician of the device receiving interference for help. • Please understand that there is no guarantee that interference will not occur.
Pump doesn't run when power is "on"	<p>If the Power Symbol flashes  or you see " <i>Err1</i> " and hear 4 Beeps(under Alarm ON), contact the local DME dealer/retailer you purchased the unit from.</p>

No suction or low suction

- Make sure the tubing is securely attached to the pump and the Collection Kits.
- If problem happens in one side of the collection bottle, try to switch the tubing to different vacuum inlet to see if the problem is now switched to the different collection bottle.
- If yes, the problem may be at the pump unit. Contact Technical Support for further assistance
- If not, follow the following steps to troubleshoot the problem in the Expression Collection Combo Kit.
- Make sure the Expression Collection Combo Kit is assembled correctly. (see pages 13 – 16)
- Center your nipple in the Flange and make sure there is a complete seal between the Flange and your skin Press the Diaphragm firmly into the Cup and make sure there is no gap. (see page 15 step 5)
- Check the Membrane Valve and make sure that it is properly sealed and securely seated. (see page 14)
- Inspect the Membrane and Valve very closely for tears or warping. This component is critical to achieve proper suction; even the tiniest tear will adversely affect pump performance. If damaged, replace the Membrane Valve with one of the spare valves provided with your Rumble Tuff Breeze.

Breast milk buildup in the Breastshield Body

If breast milk doesn't appear to be draining fast enough into the Collection Bottle, reduce the suction setting on your Electric Breast Pump to allow the milk to drain before gradually increasing the suction to the original setting.

The breast pump generates only constant vacuum instead of sucking cycles

Contact the Rumble Tuff Customer Service.

The pump unit's exterior got wet

Unplug the pump unit from the power source and turn it off. Dry off the exterior of the pump unit.

The pump unit has been submerged in water	Unplug the pump unit from the power source and turn it off. Contact the Rumble Tuff Customer Service.
The breast pump is not responding as expected	Press the On/Off button to switch the breast pump off, then restart the breast pump. If there is no change, contact the Rumble Tuff Customer Service.
No response while operating Adjusting Knob and Mode button	You CANNOT adjust the suction level or switch between Stimulation Mode and Expression Mode while in My Favorite Pattern. If you have to, stop My Favorite Pattern by pressing the M Button.
Where to get replacement parts	If you are missing a part or if a part was damaged, please contact Rumble Tuff Customer Service. <ul style="list-style-type: none"> • E-mail: customerservice@rumbletuff.com • Toll-Free: (855) 228-8388 • Website: www.rumbletuff.com
Where to purchase additional accessories	Additional accessories and replacements parts are available for purchase for use with your Rumble Tuff® Breeze. <ul style="list-style-type: none"> • E-mail: sales@rumbletuff.com • Fax: 801-796-2688 • Toll-Free: (855) 228-8388 • Online Store: www.rumbletuff.com/store
Condensation or milk in Tubing	If you find condensation in the tubing, wash and dry it immediately or replace the tubing. Rumble Tuff Breeze Electric Breast Pump has anti-backflow diaphragm on top of the Collection Kit to prevent milk over flow through the tubing into main breast pump unit. If you see breast milk inside the tubing or tubing connector do not attempt to wash, clean or sterilize the tubing or tubing connect. Instead contact Rumble Tuff Customer Service. <ul style="list-style-type: none"> • E-mail: sales@rumbletuff.com • Fax: 801-796-2688 • Toll-Free:(855) 228-8388 • Online Store: www.rumbletuff.com/store

Tips

- If your breasts feel uncomfortable or are in pain while using the Pump, try decreasing the suction level by adjusting the Vacuum Adjusting Wheel counter wise (down/-). 
- You may also try pumping with/without the Silicone Cushion.
- If these tips do not help, turn the pump off and remove the Collection Bottles from your breasts for a few minutes. If you are still experiencing pain or discomfort, consult your healthcare professional or an international board certified lactation consultant.
- Your satisfaction is our highest priority. Please contact us if you experience any discomfort while using our pump.



Position the device to ensure easy disconnection of the power cord from the supply mains.



To learn more about your pump, please visit www.rumbletuff.com or scan this QR Code with your smartphone or tablet.

The breast pump needs special precautions regarding EMC(Electromagnetic Compatibility)and needs to be installed and put into service according to the EMC information provided in the instructions for use. Portable and mobile RF communications can affect the breast pump.

Note:

This equipment has been tested and found to comply with the limits for a Class B digital device, pursuant to part 15 of the FCC Rules. These limits are designed to provide reasonable protection against harmful interference in a residential installation. This equipment generates, uses and can radiate radio frequency energy and, if not installed and used in accordance with the instructions, may cause harmful interference to radio communications. However, there is no guarantee that interference will not occur in a particular installation. If this equipment does cause harmful interference to radio or television reception, which can be determined by turning the equipment off and on, the user is encouraged to try to correct the interference by one or more of the following measures:

- Reorient or relocate the receiving antenna.
- Increase the separation between the equipment and receiver.
- Connect the equipment into an outlet on a circuit different from that to which the receiver is connected.
- Consult the dealer or an experienced radio/TV technician for help.

Limited Consumer Product Warranty (United States)

This Rumble Tuff® Electric Breast Pump is warranted to the original consumer, the purchaser, to be free from defects in material and workmanship not commercially acceptable for a period of 120 days from the date of purchase with an extended ONE year warranty on the pump motor. This warranty applies to the original owner only. Warranty coverage terminates if you sell or otherwise transfer this product to another person. This warranty gives you specific legal rights and you may also have other rights, which vary by location.

RUMBLE TUFF MAKES NO EXPRESS WARRANTY OF ANY KIND REGARDING THIS PRODUCT OTHER THAN THOSE WARRANTIES SET FORTH HEREIN. ANY IMPLIED WARRANTY, INCLUDING ANY IMPLIED WARRANTY OF MERCHANTABILITY OR ANY IMPLIED WARRANTY OF FITNESS FOR A PARTICULAR PURPOSE TO THE EXTENT PERMITTED BY LAW, SHALL BE LIMITED IN DURATION TO A PERIOD OF 120 DAYS FROM THE DATE OF PURCHASE BY THE ORIGINAL PURCHASER.

In the event that this product is found by Rumble Tuff to not meet the above limited warranty standard, as the purchaser's sole and exclusive remedy, Rumble Tuff will repair, or, at the discretion of Rumble Tuff, replace this product without charge for such replacement parts or labor. **The owner shall bear all expenses related to returning this product to Rumble Tuff.** This warranty does not apply to any part of the product that has been subject to misuse, abuse, or alteration. Only Rumble Tuff brand replacement parts are recommended for use with Rumble Tuff breastfeeding products. Improper or incorrectly performed maintenance or repair, or use of non-Rumble Tuff brand replacement parts voids this warranty.

To ensure the pump always performs at its peak performance, we suggest once per year maintenance service on the pump. Maintenance service is not part of the warranty and can be obtained from Rumble Tuff certified technician. All maintenance fee and related shipping expenses are sole responsibility of the registered owner.

TO THE EXTENT PERMITTED BY LAW, Rumble Tuff® SHALL NOT BE LIABLE FOR ANY INCIDENTAL OR CONSEQUENTIAL DAMAGES INCLUDING, BUT NOT LIMITED TO, REPLACEMENT COSTS RESULTING FROM THE BREACH OF ANY WRITTEN OR IMPLIED WARRANTY.

If you wish to make a claim under this warranty, you will need the following:

- The entire original Rumble Tuff® product
- The original receipt showing date of purchase
- Return Authorization Number (RA#) - Please contact Rumble Tuff® customer service by calling toll-free: (855) 228-8388 for a RA#
- Detailed description of the problem

You, the purchaser, are responsible for all shipping charges.











Do NOT send product without a RA#.

To obtain an RA# and shipping address, please contact Rumble Tuff® Customer Service Department by:

- Toll-free: (855) 228-8388
- E-mail: customerservice@rumbletuff.com
- In writing:
Customer Service Department
Rumble Tuff
865 N 1430 W
Orem UT 84057

Items returned without a RA# will not be processed and will be returned to sender (postage due).

The following tables explain the meaning of the symbols found on the product parts and its packaging.

Symbol	Description
	Manufacturer
	Serial number.
	Danger, Warning, Caution
Note	Notice or Tips
	Refer to instruction manual.
	Type BF applied part.
	CLASS II equipment.
	DC
	This product should not be mixed with other commercial waste for disposal.
	Power
	Consult instruction for use.
	CE mark
IP22	Degree of protection against harmful ingress of water or particulate matter.

12. Electromagnetic Compatibility (EMC)

This appliance conforms to the following standards:

IEC 60601-1-11 Medical electrical equipment – Part 1-11: General requirements for basic safety and essential performance – Collateral Standard: Requirements for medical electrical equipment and medical electrical systems used in the home healthcare environment and complies with the requirements of IEC 60601-1-2(EMC), IEC 60601-1(Safety) standards. And the manufacturer is ISO 13485 certified.

Guidance and manufacturer's declaration – electromagnetic emissions		
This breast pump is intended for use in the electromagnetic environment specified below. The customer or the user of the breast pump should assure that it is used in such an environment .		
Emission tests	Compliance	Electromagnetic environment – guidance
RF emissions CISPR 11	Group 1	The breast pump uses RF energy only for its internal function. Therefore, its RF emissions are very low and are not likely to cause any interference in nearby electronic equipment .
RF emissions CISPR 11	Class B	The breast pump is suitable for use in all establishments, including domestic establishments and those directly connected to the public low-voltage power supply network that supplies buildings used for domestic purposes.
Harmonic emissions IEC 61000-3-2	Class A	
Voltage fluctuations/ flicker emissions IEC 61000-3-3	Complies	

Warning:

This breast pump should not be used adjacent to or stacked with other equipment. If adjacent or stacked use is necessary, this breast pump should be observed to verify normal operation in the configuration in which it will be used.

12. Electromagnetic Compatibility (EMC)

Guidance and manufacturer's declaration – electromagnetic immunity			
This breast pump is intended for use in the electromagnetic environment specified below. The customer or the user of the breast pump should assure that it is used in such an environment.			
Immunity test	IEC 60601 test level	Compliance level	Electromagnetic environment – guidance
Electrostatic discharge (ESD) IEC 61000-4-2	± 8 kV contact discharge ± 2 kV, ± 4 kV, ± 8 kV, ± 15 kV air discharge	± 8 kV contact discharge ± 2 kV, ± 4 kV, ± 8 kV, ± 15 kV air discharge	Floors should be wood, concrete or ceramic tile. If floors are covered with synthetic material, the relative humidity should be at least 30%.
Electrical fast transient/burst IEC 61000-4-4	± 2 kV, 100 kHz repetition frequency	± 2 kV, 100 kHz repetition frequency	Mains power quality should be that of a typical commercial or hospital environment.
Surge IEC 61000-4-5	± 0.5 kV, ± 1 kV Line-to-line	± 0.5 kV, ± 1 kV Line-to-line	Mains power quality should be that of a typical commercial or hospital environment
Voltage dips, short interruptions and voltage variations on power supply input lines IEC 61000-4-11	0 % UT ; 0.5 cycle At 0°, 45°, 90°, 135°, 180°, 225°, 270°, and 315° 0% UT;1 cycle At 0° 70% UT; 25 cycles At 0° 0% UT; 250 cycles	0 % UT ; 0.5 cycle At 0°, 45°, 90°, 135°, 180°, 225°, 270°, and 315° 0% UT;1 cycle At 0° 70% UT; 25 cycles At 0° 0% UT; 250 cycles	Mains power quality should be that of a typical commercial or hospital environment. If the user of the breast pump requires continued operation during power mains interruptions, it is recommended that the breast pump be powered from an uninterruptible power supply or a battery.

12. Electromagnetic Compatibility (EMC)

Power frequency (50/60 Hz) magnetic field IEC 61000-4-8	30 A/m, 50 or 60 Hz	30 A/m, 50 Hz / 60 Hz	It may be necessary to position the breast pump farther from sources of power frequency magnetic fields or to install magnetic shielding. The power frequency magnetic field should be measured in the intended installation location to assure that it is sufficiently low.
---	---------------------	-----------------------	--

NOTE : UT is the a.c. mains voltage prior to application of the test level.

Guidance and manufacturer's declaration – electromagnetic immunity

This breast pump is intended for use in the electromagnetic environment specified below. The customer or the user of the breast pump should ensure that it is used in such an environment.

Immunity test	IEC 60601 test level	Compliance level	Electromagnetic environment – guidance
Conducted RF IEC 61000-4-6	3 V 0.15 MHz – 80 MHz z 6 V in ISM and amateur radio bands between 0.15 MHz z and 80 MHz 80% AM at 1 kHz	3 V 0.15 MHz – 80 MHz z 6 V in ISM and amateur radio bands between 0.15 MHz z and 80 MHz 80% AM at 1 kHz	Field strengths from fixed RF transmitters, as determined by an electromagnetic site survey ^a , should be less than the compliance level in each frequency range ^b . Interference may occur in the vicinity of equipment marked with the following symbol: 
Radiated RF IEC 61000-4-3	10 V/m (minimum) 80 MHz – 2.7 GHz 80% AM at 1 kHz	10 V/m (minimum) 80 MHz – 2.7 GHz z 80% AM at 1 kHz	

12. Electromagnetic Compatibility (EMC)

Note 1 At 80 MHz and 800 MHz, the higher frequency range applies.

Note 2 These guidelines may not apply in all situations. Electromagnetic propagation is affected by absorption and reflection from structures, objects and people.

a. Field strengths from fixed transmitters, such as base stations for radio. (cellular/cordless) telephones and land mobile radios, amateur radio, AM and FM radio broadcast and TV broadcast cannot be predicted theoretically with accuracy. To assess the electromagnetic environment due to fixed RF transmitters, an electromagnetic site survey should be considered. If the measured field strength in the location in which the breast pump is used exceeds the applicable RF compliance level above, the breast pump should be observed to verify normal operation. If abnormal performance is observed, additional measures may be necessary, such as re-orienting or relocating the breast pump.

b. Over the frequency range 150 kHz to 80 MHz, field strengths should be less than 10 V/m.

WARNING: Portable RF communications equipment (including peripherals such as antenna cables and external antennas) should be used no closer than 12 inches (30cm) to any part of the breast pump including cables specified by the manufacturer. Otherwise, degradation of the performance of this equipment could result.

Test specifications for ENCLOSURE PORT IMMUNITY to RF wireless communications device

Test frequency (MHz)	Band (MHz)	Service	Modulation	Maximum power (W)	Distance (m)	IMMUNITY TEST LEVEL (V/m)
385	380 to 390	TETRA 400	Pulse modulation 18 Hz	1.8	0.3	27
450	430 to 470	GMRS 460, FRS 460	FM ± 5 kHz deviation 1 kHz sine	2	0.3	28
710	704 to 787	LTE Band 13, 17	Pulse modulation 217 Hz	0.2	0.3	9
745						
780						
810						
870	800 to 960	GSM 800/900, TETRA 800, IDEN 820, CDMA 850, LTE Band 5	Pulse modulation 18 Hz	2	0.3	28
930						
1720						
1845	1700 to 1990	GSM 1800; CDMA 1900; GSM 1900; DECT; LTE Band 1, 3, 4, 25; UMTS	Pulse modulation 217 Hz	2	0.3	28
1970						
2450	2400 to 2570	Bluetooth, WLAN, 802.11 b/g/n, RFID 2450, LTE Band 7	Pulse modulation 217 Hz	2	0.3	28
5240	5100 to 5800	WLAN 802.11 a/n	Pulse modulation 217 Hz	0.2	0.3	9
5500						
5785						

EMC tests have included the AC adapter.

Model	209DA2
Power Source	AC/DC Adaptor: Input: 100 ~ 240V, 50/60Hz Output: 9V 1.3A
	Non-replaceable Li-Ion battery; 7.4V 2200mAh
Unit Dimensions	129 x 114 x 88 mm
Unit Weight	432 g
Suction	Approx. -70 ~ -250 mmHg
Vacuum Levels	9 levels
Operating Environment	Temperature range: 41 ~ 104°F(5 ~ 40°C) Humidity range: 15% ~ 90%
Transport/Storage Environment	Temperature range: -4 ~ 122°F(-20 ~ 50°C) Humidity range: 15% ~ 90%
Expected Service Life	Your device has been designed and developed with the greatest possible care and has an expected service life of 2000 hours.
Ingress Protection Level	IP22
Classification	Internal powered equipment, Type BF
Protection Class	Class II

Felicitaciones por su nuevo Doble Bomba de Pecho Electrónica Drive Medical La Doble Bomba de Pecho Electrónica Drive Medical es perfecta para muchas ocasiones.

- Recolecta leche materna mientras estás lejos de tu bebé.
 - Por ejemplo: cuando estás en el trabajo
- Aliviar la congestión mamaria
 - Por ejemplo: cuando los hábitos de alimentación de su bebé cambian porque están comiendo más sólidos
- Mantenimiento de producción de leche si tiene que temporalmente detener el amamantamiento
 - Por ejemplo: para extraer leche inadecuada, mientras que se somete a un tratamiento médico

El Extractor de Pecho Eléctrico Rumble Tuff® ofrece muchas de las funciones que a las mamás les encantan.

- 3 ciclos de expresiones que imitan los patrones de lactancia del bebé.
 - Expresión Reflex - conectando
 - Expresión Rápida - Rápido pero poco profundo hábito de deglución
 - Modo de Expresión - Estable y fuerte patrón de deglución
- Protección contra el reflujo de la leche
- Motor silencioso para discreción
- Pequeño y ligero
- 2 opciones de energía para satisfacer sus necesidades
 - Adaptador AC / DC
 - Batería recargable de iones de litio incorporada
- Se convierte a extractor manual en cuestión de segundos (piezas incluidas).

Indicación de uso

Este Extractor de Leche Eléctrico Rumble Tuff® está destinado a extraer y recolectar leche de los senos de las mujeres lactantes. Este Extractor de Leche Eléctrico Rumble Tuff® está destinado a múltiples usuarios en un entorno hospitalario. También está destinado para uso doméstico por un solo usuario.

Contraindicaciones de uso.

No hay contraindicaciones conocidas para su uso con este producto.

1. Introducción 39

2. Salvaguardias Importantes 41

3. Descripción del Producto 44

4. Procedimiento y funcionamiento

 de la puesta en marcha 47

 4.1 Limpieza 47

 4.2 Montaje 52

 4.3 Funcionamiento de Breeze..... 55

 4.4 Opciones de energía usando su adaptador57

5. Características Especiales60

6. Configure el Reloj y Alarma61

7. Ensamble el kit de Diafragma de Extracción Manual64

8. Almacenamiento y Descongelación de la Leche Materna67

9. Solución de problemas68

10. Garantía73

11.Leyenda de Símbolos 74

12.Compatibilidad Electromagnética (EMC)..... 75

13.Datos Técnicos 80

El Extractor Eléctrico Rumble Tuff® Whisper está diseñado para un solo usuario y nunca debe ser compartido o revendido; Al hacerlo anulará la garantía.



Lea este documento en su totalidad y siga las instrucciones al pie de la letra. Debe tenerlo siempre a su alcance. Para evitar lesiones personales y daños materiales, tenga en cuenta la advertencia y la información de seguridad que se proporciona en este documento.

PELIGRO	Puede provocar lesiones graves o la muerte
ADVERTENCIA	Puede provocar lesiones graves o la muerte
PRECAUCIÓN	Información útil sobre lactancia materna y/o productos
<i>Nota</i>	Información útil sobre lactancia materna y/o productos

PELIGRO:

Para reducir el riesgo de electrocución:

- Desenchufe siempre este producto inmediatamente después de usarlo.
- No intente sacar un producto eléctrico que se haya caído al agua. Desenchufe inmediatamente.

ADVERTENCIA:

- Los extractores de múltiples usuarios están diseñados para que la leche materna nunca pueda tocar las partes de trabajo del extractor que se comparten. Mientras que la unidad extractora está diseñada para usuarios múltiples, los kits de recolección son solo para un usuario y nunca deben compartirse.
- Anti Reflujo es el rendimiento esencial de los extractores de leche Rumble Tuff. Si se encuentra humedad/leche en el tubo mientras usa o después de usar el extractor, deje de usar el extractor y comuníquese con el Servicio al Cliente de Rumble Tuff de inmediato.
- Use solo el adaptador de AC/DC que viene con el extractor de leche Breeze.
- Nunca deje desatendido el producto enchufado.

2. Salvaguardias Importantes

- Conecte el adaptador de AC/DC a la toma de corriente eléctrica antes de conectar el cable de alimentación a su extractor.
- Asegúrese de que el voltaje del adaptador de AD/DC sea compatible con la fuente de alimentación.
- No utilice este producto si el cable o el enchufe están dañados, si no funciona correctamente, si se ha caído o dañado, o si se ha caído al agua.
- Mantenga el cable alejado de superficies calientes.
- Mantenga el extractor fuera del alcance de bebés, niños o mascotas. Las piezas y componentes pequeños pueden presentar un riesgo de ingestión, asfixia o estrangulación.
- No utilice limpiadores / detergentes antibacterianos o abrasivos al limpiar el extractor de leche o las piezas del extractor de leche.
- Nunca coloque la unidad extractora en agua o esterilizador ya que puede causar daños permanentes a la extractor.
- Si está infectada con Hepatitis A, Hepatitis B o tiene VIH (Virus de Inmunodeficiencia Humana), extraer leche materna no reduce ni elimina el riesgo de transmitir el virus a su bebé a través de la leche materna.
- No intente modificar el producto.
- No extraiga mientras conduce.
- No se recomienda usar un extractor de leche en un avión. La presión de la cabina puede afectar el rendimiento del extractor.
- Si hay alguna reacción alérgica potencial, deje de usar nuestros productos y busque atención médica de inmediato.

PRECAUCIÓN:

- No use este producto para ningún otro propósito que no sea el indicado en este manual.
- Asegúrese de que todas las piezas estén ensambladas correctamente antes de operar.
- Deje de usar el extractor de leche inmediatamente si sus senos o pezones experimentan dolor o molestias.
- Lávese las manos antes de usar este producto.
- No deje caer ni golpee el producto. Hacerlo puede causar daños no cubiertos por la garantía.

2. Salvaguardias Importantes

- No toque los kits de recolección de expresiones con las manos descubiertas inmediatamente después de la esterilización hirviendo agua para evitar escaldaduras y quemaduras.
- No hierva demasiado los materiales del producto; para prevenir el envejecimiento prematuro.
- No utilice accesorios, piezas o accesorios que Rumble Tuff no recomiende. Hacerlo puede afectar el rendimiento de su extractor de leche y anular la garantía.
- No conecte el extractor ni ninguno de sus accesorios a ningún equipo no recomendado por Rumble Tuff.
- No almacene el producto en un ambiente con polvo o la humedad, o bajo la luz solar directa.
- Si se produce irritación o molestias, suspenda su uso y consulte a un médico.

Nota:

Cuando deseche el extractor o sus accesorios, consulte con las autoridades locales para conocer el método adecuado de eliminación de piezas y accesorios potencialmente peligrosos o para saber si existen otras regulaciones.

GUARDE ESTAS INSTRUCCIONES
junto con su recibo para referencia futura.

3. Descripción del Producto



3. Descripción del Producto

Nota: Para obtener información sobre pedidos de accesorios, visite www.rumbletuff.com/accessories; o contacta con nuestro servicio de atención al cliente. Número gratuito: (855) 228-8388



3. Descripción del Producto

Unidad Principal del Extractor Eléctrico

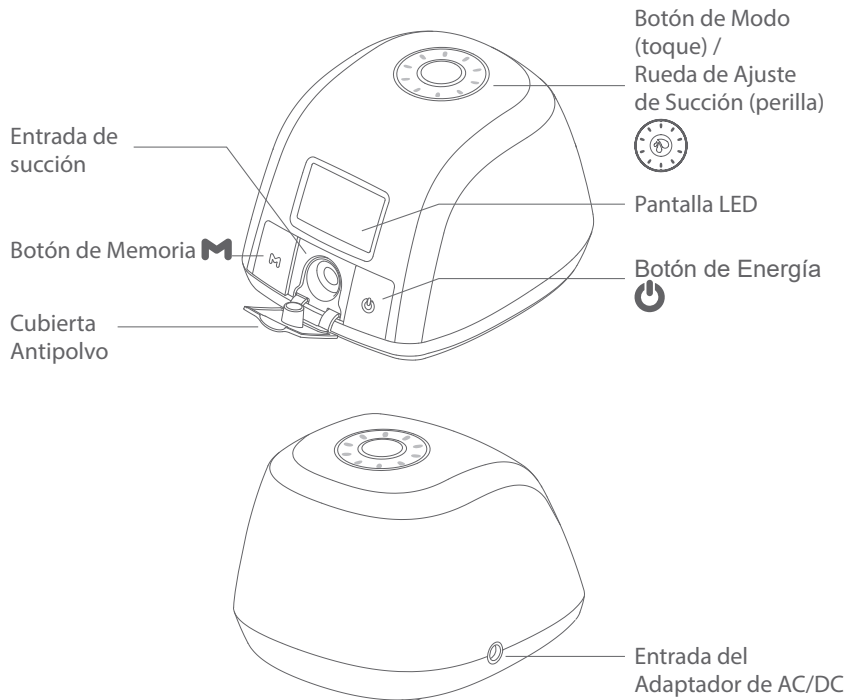

Luces Indicadoras de Expresión

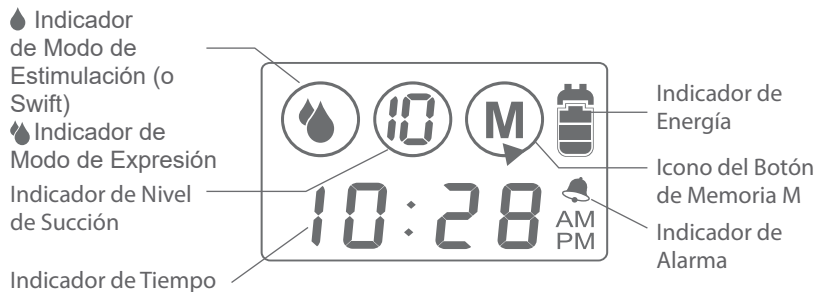

4. Procedimiento y funcionamiento de la puesta en marcha

4.1 Limpieza

Desinfectar antes de su primer uso:

Antes de usar su Extractor de leche Eléctrico Rumble Tuff® Breeze por primera vez, desarme y hierva todas las partes del Kit de Extracción de Colección en agua durante 10 minutos.

- Asegúrese de usar suficiente agua para mantener todas las partes a flote mientras hierve.
- **NO hierva la tubería o el adaptador de la tubería.**
- Retire todas las partes del agua inmediatamente después de la esterilización. Para evitar escaldaduras y quemaduras, NO toque el producto con las manos descubiertas inmediatamente después de la esterilización.
- Seque completamente al aire o seque con una toalla las piezas antes de volver a armarlas.

Los componentes húmedos pueden afectar el rendimiento de su extractor de leche eléctrico. Asegúrese de que todas las piezas estén completamente secas antes de usar.

Antes de cada uso:

1. **Lávese las manos.** Lávese bien las manos con agua y jabón durante al menos 20 segundos.
2. **Ensamble.** Ensamble los kits limpios de colección Expresión. Inspeccione cada componente en busca de grietas, rasgaduras, decoloración o deterioro. Reemplace la pieza inmediatamente si encuentra daños. Inspeccione si los kits o el tubo se han vuelto mohosos o sucios durante el almacenamiento. Si su tubo está mohoso, deséchelo y reemplácelo inmediatamente.
3. **Limpie si usa un extractor compartido.** Limpie los botones del extractor, el botón de encendido y la carcasa del extractor con un paño desinfectante.

Instrucciones Especiales de Limpieza para la Válvula de Membrana:

La membrana está especialmente diseñada con un nudo en el vástago para su comodidad de limpieza. Para limpiar la válvula de membrana, simplemente tire de la membrana de la válvula hasta que encaje ligeramente en el vástago pero no se desprenda completamente de ella.

Limpie la Válvula de Membrana con agua tibia y jabón, luego enjuague bien con agua limpia y tibia o agua corriente tibia.

Después de limpiar, empuje el vástago nuevamente en su lugar y asegúrese de que la Membrana quede plana contra la abertura de la Válvula.

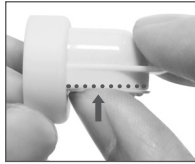
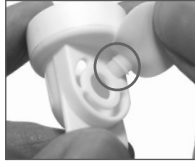

Después de Cada Uso:

1. **Almacene la leche de manera segura.** Tape la botella de Colección de leche o selle la bolsa de Colección de leche, marque con la fecha y la hora, y colóquelas inmediatamente en un refrigerador, congelador o nevera con bolsas de hielo.
Si el contenedor de Colección de leche se almacenará en un hospital o centro de cuidado infantil, agregue un nombre a la etiqueta.
2. **Limpie el área de bombeo.** Especialmente si usa un extractor compartido, limpie los interfaz, el interruptor de encendido y la encimera con toallitas desinfectantes.
3. **Desmonte e inspeccione los kits de Colección.** Desmonte el tubo del Extractor de Pecho y déjelo a un lado. Separe todas las partes que entren en contacto con la leche materna (por ejemplo, cojines de silicona, bridas, válvulas de membrana, diafragma y botellas de Colección de leche).
4. **Enjuague Kits de Colección.** Enjuague las piezas del Kit de Colección que entren en contacto con su pecho o con leche materna bajo agua para eliminar la leche restante.
5. **Limpie los kits de Colección.** Tan pronto como sea posible después de extraer, limpie los Kits de Colección que entren en contacto con su pecho o la leche materna de una de las siguientes maneras.

Limpiar a Mano

1. **Use un lavabo.** Coloque las piezas del kit de Colección en un lavabo limpio que se use solo para lavar el equipo de alimentación infantil. No coloque las piezas del extractor directamente en el lavabo porque los gérmenes en los lavabos o drenajes podrían contaminar el extractor.
2. **Añadir jabón y agua.** Llene el recipiente con agua caliente y jabón.
3. **Restregar.** Frótelos con un cepillo limpio que se use solo para limpiar los artículos de alimentación infantil.
4. **Enjuague.** Enjuague sosteniendo los artículos bajo el chorro de agua, o sumergiéndolos en agua dulce en un recipiente separado que se usa solo para limpiar artículos de alimentación infantil.
5. **Secar.** Deje que se seque al aire. Coloque las piezas del kit de recolección, el recipiente y un cepillo para botella en un paño de cocina o papel higiénico, limpio y sin usar, en un área protegida de la suciedad y el polvo. No use un paño para frotar o dar palmaditas a los artículos en seco porque hacerlo puede transferir gérmenes a los artículos. Rumble Tuff también ofrece una bolsa de secado para su conveniencia para secar al aire todas las piezas del Kit de Colección.

Limpiar en un lavaplatos

1. **Lave.** Coloque las piezas de los Kits de Colección desensamblados en el lavaplatos. Asegúrese de colocar los artículos pequeños en una canasta cerrada para que no terminen en el filtro del lavaplatos. Si es posible, haga funcionar el lavaplatos con agua caliente y un secado caliente. ciclo (o configuración de desinfección); esto puede ayudar a matar más gérmenes.
2. **Retirelo del lavaplatos.** Lávese las manos con agua y jabón antes de retirar y guardar los artículos limpios. Si los artículos no están completamente secos, colóquelos sobre un paño de cocina limpio o no utilizado o papel toalla para que se sequen al aire antes de guardarlos o usarlos. proporcione la bolsa de secado para secar al aire todas las piezas. No use un paño de cocina para frotar o secar los artículos, ya que al hacerlo se pueden transferir gérmenes a los artículos.

- 6. Limpie el lavabo y el cepillo de botella.** Si usa un lavabo o un cepillo de botella al limpiar las piezas de los Kits de recolección, enjuáguelos bien y déjelos secar al aire después de cada uso. Considere lavarlos cada pocos días, ya sea en un lavaplatos con agua caliente y un ciclo de secado caliente, si son aptos para lavaplatos, o a mano con jabón y agua tibia.
- 7.** Si se encuentra leche o humedad en el interior del tubo, sustitúyalo por uno nuevo y comuníquese con el servicio de atención al cliente de Rumble Tuff o con el instituto donde recibió el extractor antes de usarlo nuevamente.

Para Mayor Protección, Desinfectar

Para eliminar más gérmenes, desinfecte las piezas del Kit de Colección al menos una vez al día. La sanitización es especialmente importante si su bebé tiene menos de 3 meses, nació prematuramente o tiene un sistema inmunitario debilitado debido a una enfermedad o tratamiento médico (como la quimioterapia para el cáncer).

La desinfección diaria de las piezas del kit de colección puede no ser necesaria para bebés mayores y sanos, si las piezas se limpian cuidadosamente después de cada uso.

Limpie todos los artículos (incluso el cepillo y el recipiente) usando una de las siguientes opciones.

Nota: Si usa un lavaplatos con agua caliente y un ciclo de secado por calor (o un ajuste de desinfección) para limpiar los elementos de alimentación infantil, no es necesario realizar un paso de desinfección por separado.

- 1. Limpie primero.** Las piezas del kit de colección, cepillos de botella y lavabos deben desinfectarse solo después de haber sido limpiados.
- 2. Desinfectar.** Desinfecte los Kits de Colección, los cepillos para botellas y los lavabos utilizando una de las siguientes opciones.
 - a. Vapor:** use un microondas o enchufe el sistema de vapor de acuerdo con las instrucciones del fabricante.
 - b. Hervir:** Colocar los elementos desmontados en una olla y cubrir con agua. Ponga la olla a fuego lento y deje hervir durante 10 minutos. Retire los artículos con pinzas limpias.

- 3. Deje que se seque al aire.** Coloque las piezas desinfectadas del kit de Colección, el lavabo y el cepillo de botella en un paño de cocina o toalla de papel nuevo, en un área protegida de la suciedad y el polvo. No use un paño de cocina para frotar o secar los artículos, ya que hacerlo puede transferir gérmenes a los artículos. También puede usar la bolsa de malla de secado provista para secar al aire los Kits de Colección.

Almacenar de forma segura hasta que sean usados.

Permita que los Kits de Colección, cepillos de botella y recipiente de lavado ya limpios se sequen al aire antes de guardarlos para evitar que crezcan gérmenes y hongos. Una vez que estén completamente secos, los artículos deben almacenarse en un área limpia y protegida para evitar la contaminación durante el almacenamiento.

- **Lavarse las manos.** Lavarse bien las manos con agua y jabón.
- **Volver a ensamblar.** Arme los Kits de Colección limpios y secos.
- **Almacenar con seguridad.** Coloque el Kit de Colección reensamblado en un área limpia y protegida, como dentro de una bolsa de almacenamiento de alimentos que no se pueda usar y que se pueda sellar. Almacene los recipientes de lavado y cepillos para botellas en una área limpia.

Instrucciones de limpieza de tubos:

- Los tubos del extractor Rumble Tuff están diseñados para no tocar la leche extraída y no es necesario limpiarlos de forma rutinaria.
- Tenga a mano un set de tubos de repuesto en caso de que el que está usando se ensucie o se dañe.
- Si su tubo tiene gotitas de agua al final de una sesión de extracción, desconecte el tubo de los Kits de Colección, verifique si es necesario reemplazar el diafragma. Enjuaga el tubo con agua limpia y caliente. Cuelgue para secar al aire completamente antes de usar.
- Si su tubo tiene moho, deséchelo inmediatamente porque es difícil de limpiar adecuadamente. Reemplácelo con un nuevo conjunto de tubos y verifique si es necesario reemplazar el diafragma.
- Si el exterior del tubo está sucio, límpielo con un paño húmedo o desinfecte con un paño desinfectante.
- No inserte ningún objeto en el tubo.

4.2 Montaje

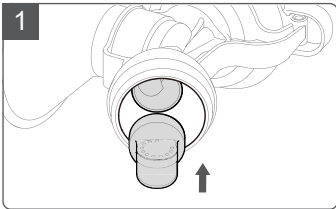
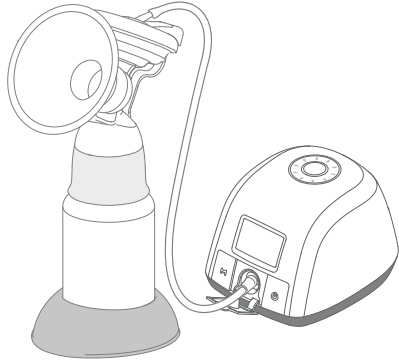

Con la membrana mirando hacia usted, inserte firmemente la válvula de membrana en el cuerpo del escudo de pecho HF y coloque la válvula como se muestra en las ilustraciones marcadas en negro que se ven abajo.

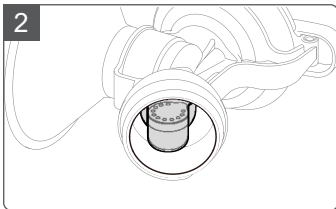

Confirme que la válvula de membrana es instalado de forma segura.

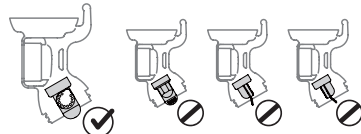

Asegúrese de que la Válvula de Membrana este insertada exactamente como se muestra en el diagrama con el fin de mantener la eficiencia de extracción.



Verifique que la membrana de la válvula de membrana esté plana. Una membrana ondulada causará pérdida de succión

Cómo ensamblar la válvula de membrana:

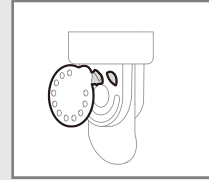

Sujete la Membrana de Silicona e inserte el vástago pequeño en la abertura superior derecha de la Válvula.

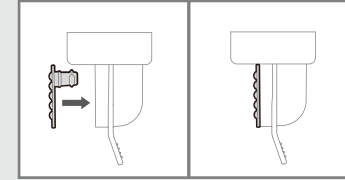

Presione fuertemente la Membrana para asegurarse de que el vástago esté completamente insertado y encaje contra la abertura de la Válvula.

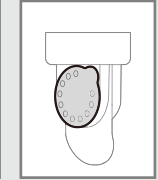

Ensamblaje de válvula de membrana completada.

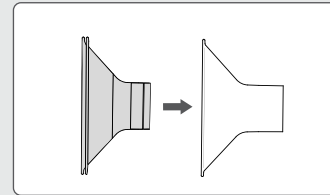

Si desea, coloque el amortiguador de silicona en la brida del protector de senos.

Note: Su extractor Eléctrico funcionará con o sin el cojín de silicona. Su comodidad depende de su preferencia.

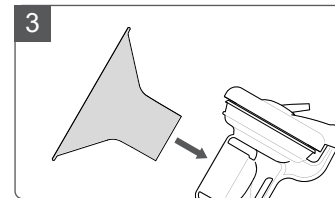

Inserte la Brida en el Cuerpo de Escudo.

4. Procedimiento y funcionamiento de la puesta en marcha

4. Procedimiento y funcionamiento de la puesta en marcha

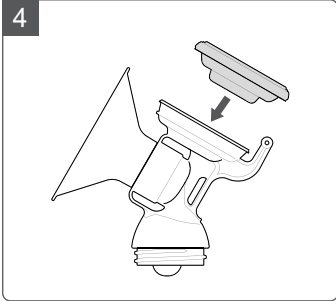

Coloque el Diafragma en la Copa del Cuerpo del Escudo.

Nota: No invierta el orden de los pasos 4 a 5. Si lo hace, causará pérdida de succión al extraer.

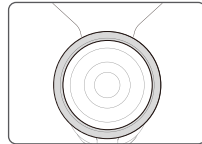

Presione alrededor de los bordes del diafragma para un ajuste seguro.

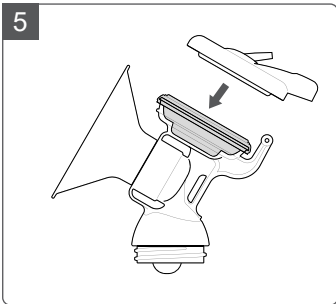

Coloque la tapa en la Copa y el diafragma.

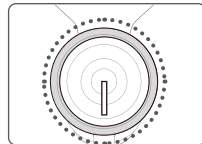

Alinee la cubierta de la bisagra sobre la bisagra. Presione firmemente la tapa para sellar.

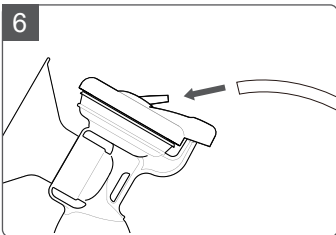

Conecte el Tubo al Conector de Tubería ubicado en la Tapa.

Nota: Asegúrese de que no haya humedad en el tubo.

Para convertir su bomba doble en una bomba individual:
Retire un tubo y cierre la tapa.

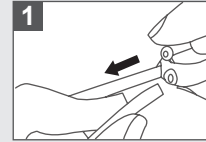

Desconecte el tubo del divisor de tubos en el lado con la pequeña tapa.

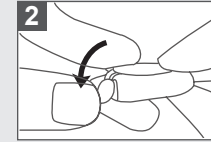

Tape la abertura del divisor de tubos.

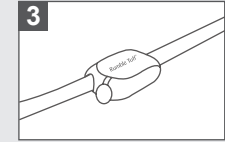

Listo para usar como un extractor individual

Nota: El uso de la bomba después de la conversión de a individual a Double o Double a individual puede resultar en una falta temporal de succión o sobre-succión, respectivamente. Por favor, tenga cuidado y ajuste la bomba a su nivel cómodo y efectivo.

4.3 Funcionamiento de Breeze

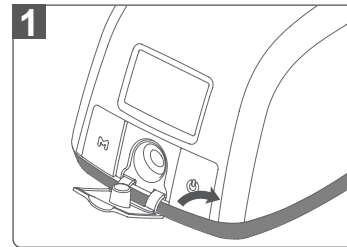

1. Abra la cubierta a prueba de polvo y enchufe el adaptador de tubo.

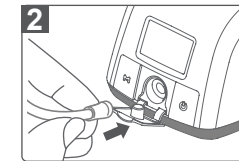

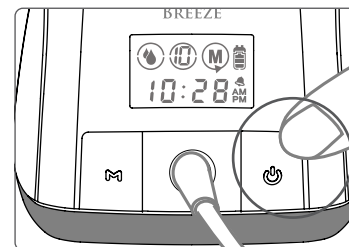

2. Asegúrese de que el adaptador de tubería esté correctamente insertado en la entrada de succión de la unidad principal del extractor eléctrico.



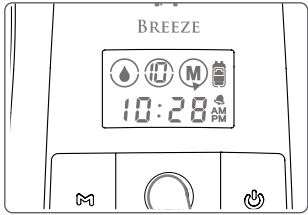

Presione el botón de encendido  para comenzar la extracción.

4. Procedimiento y funcionamiento de la puesta en marcha



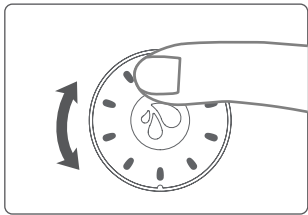

La pantalla LCD muestra el tiempo de su última sesión de Extracción durante unos segundos. El extractor iniciará automáticamente en la expresión de reflejo durante el parpadeo de 15 segundos, luego cambia automáticamente a la expresión Swift .

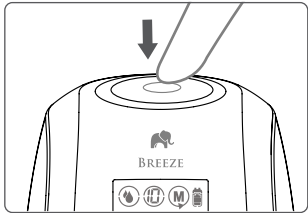

Ajuste la succión en la expresión Swift a su nivel de comodidad durante la extracción girando el mando de ajuste de succión  en sentido horario (arriba / +) o hacia la izquierda (abajo / -).



Dependiendo de su preferencia y el hábito de succión de su bebé, Usted puede elegir extraer su leche en la configuración de la expresión rápida  o de la expresión natural . Para cambiar de expresión Swift a expresión natural, Presione el botón de expresión  una vez.

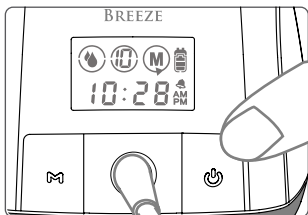

Cuando termine la sesión de extracción, apague el extractor presionando el botón de encendido. 

4. Procedimiento y funcionamiento de la puesta en marcha

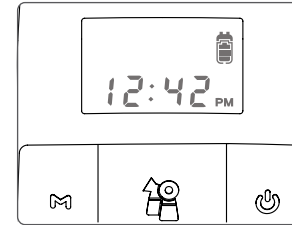

Después de apagar el extractor, la pantalla LCD permanecerá encendida durante unos segundos. La pantalla mostrará la cantidad total de tiempo de extracción, luego cambiará automáticamente al modo de espera/reloj, o al modo de despertador si la alarma fue activada.



Después de desconectar el tubo de la unidad del extractor, asegúrese de cubrir las entradas de succión con la cubierta antipolvo.

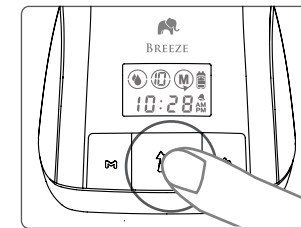
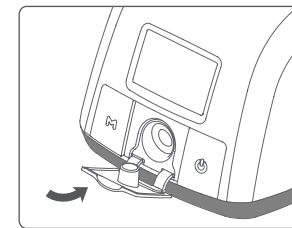

Nota:

- Asegúrese de que no haya succión en los pezones antes de retirar el escudo. Si es necesario, rompa la succión insertando un dedo entre el escudo de pecho y el seno, similar a la forma en que se separa de la succión de su bebé.
- Si el Extractor Eléctrico Rumble Tuff® Duo se deja encendido, sin supervisión durante más de 30 minutos, el extractor se apagará automáticamente.

4.4 Opciones de energía usando su adaptador

"Su Extractor Eléctrico puede funcionar bajo cualquiera de los siguientes modos de electricidad:

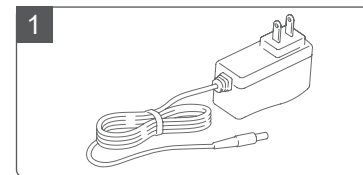

1 Conecte el adaptador AC/DC a una toma de corriente.

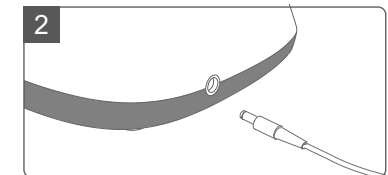

2 Conecte el cable de alimentación al extractor de pecho.



Peligro:

Si las carcacas externas del adaptador de corriente se aflojan o se separan, comuníquese con el fabricante del dispositivo de inmediato. La separación de la carcasa puede provocar descargas eléctricas.



Precaución:

La seguridad eléctrica sólo puede lograrse cuando se usa el adaptador de AC/DC proporcionado con el extractor. El uso de cualquier otro adaptador plantea un riesgo para la seguridad y/o la garantía puede anularse.

Batería recargable Li-Ion incorporada

Su Rumble Tuff Breeze contiene una batería recargable de Li-Ion incorporada.

- Cargue completamente la batería durante 12 horas antes de su primer uso.
- Si es necesario, puede utilizar el extractor con el adaptador de electricidad enchufado a una fuente de poder externa. La batería se cargará tan pronto como el extractor esté enchufado, pero no mientras el extractor esté en uso.
- Después de la carga inicial, cada carga posterior tardará aproximadamente 6 horas.
- Para obtener los mejores resultados, mantenga la batería completamente cargada y recargue la batería antes de que se drene por completo.
- Mantenga el extractor en un lugar fresco.
- Cuando la batería tenga poca carga,  recargue la batería lo antes posible enchufando el adaptador de AC/DC a la toma de corriente y el otro extremo del cable de alimentación al extractor.
- Es posible que su extractor no funcione inmediatamente con energía de la batería si se ha almacenado en un lugar con calefacción. Si este es el caso, puede permitir que la batería se enfríe mientras la sigue utilizando en una fuente de alimentación externa.

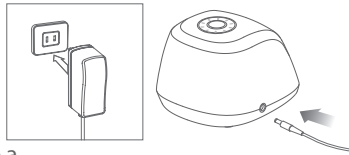

Nota :

La batería recargable de iones de litio utilizada en este dispositivo puede presentar un riesgo de incendio o quemaduras químicas si no se trata adecuadamente. NO intente abrir la unidad de extractor para reemplazar la batería o por cualquier otro motivo, ya que anulará la garantía. NO desmonte la batería. NO coloque la batería cerca de una fuente de calor o fuego. Deseche la batería usada adecuadamente. NO arroje la batería al fuego. Mantener alejado de los niños.

Códigos de estado de carga de la batería



Fuente de alimentación externa conectada



Estado de carga de la batería



Batería baja, necesita carga



Batería drenada. Cargue completamente la batería durante 6 horas.

Tiempo de funcionamiento restante (aprox.):



Barra completa: 2 horas



2 barras: 1.5 horas



1 Barra: 1 hora



1 Barra Flash: 30 minutos



- Mantenga la batería cargada al 50% de su capacidad y a temperatura ambiente (20-25 °C / 68-77 °F) para almacenamiento a largo plazo.
- Recomendamos cargar las baterías una vez cada 3 meses para evitar una descarga excesiva.
- El rendimiento de la batería se deteriorará después de ser utilizado o almacenado durante un largo período de tiempo.
- Duración de la batería: carga y descarga continua durante 500 ciclos, la capacidad será $\geq 70\%$ de la capacidad inicial.

5. Características Especiales

Pico de forma de onda mejorada

Un patrón de expresión especialmente programado extiende el tiempo que su pezón permanece enganchado en el túnel, lo que permite que su rociado continúe por más tiempo con cada ciclo. Esto le permite recolectar más leche en menos tiempo.

Función de Memoria

La función de memoria le permite grabar y recordar la sesión de extracción que mejor se adapte a sus necesidades. Al presionar el Botón de Memoria **M**, el extractor recordará los ciclos y el nivel de succión de cualquier sesión de extracción que elijas.

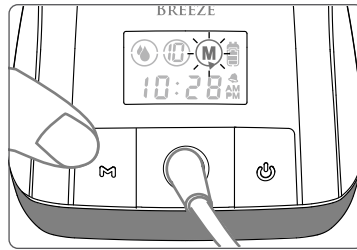

Nota 1: Presione el Botón de Memoria durante 2 segundos, para registrar

Nota 2: Breeze recordará el último nivel de succión automáticamente sin presionar el Botón de Memoria.

Botón de Modo/Perilla de Ajuste de Succión







Simplemente toque la rueda de modo/succión para cambiar entre los modos de estimulación y expresión. La rueda permite un ajuste fácil de los niveles de succión. Esto emana una luz azul suave para aumentar la visibilidad cuando se opera de noche.

Batería recargable de larga duración

Permite una extracción fácil en cualquier lugar, sin necesidad de toma de corriente. Se carga rápidamente en solo dos horas.

6. Configure el Reloj y Alarma

Cómo Ajustar el Reloj

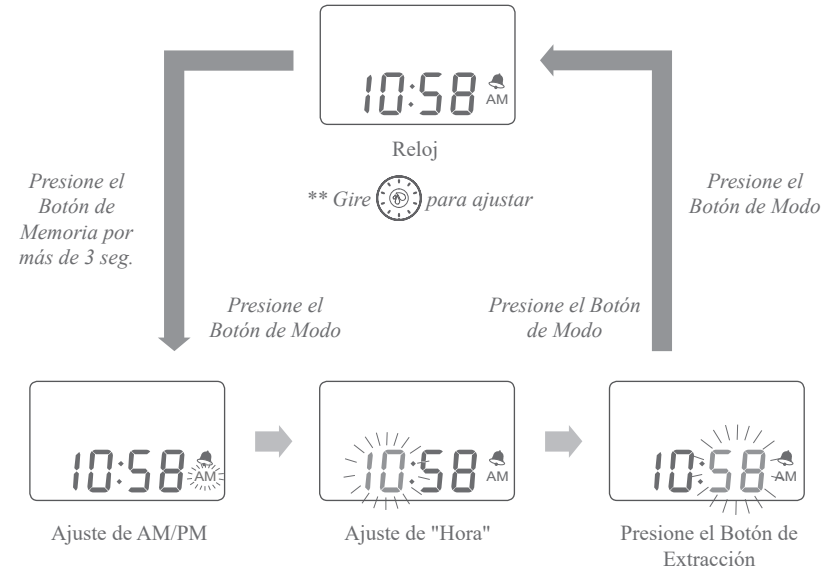

1. Mientras esté en el modo de reloj/espera, mantenga presionado el Botón de Memoria **M** durante 3 segundos para entrar en el modo de ajuste del reloj. Se emitirá un pitido y el icono AM / PM parpadeará.
2. Para cambiar entre AM/PM, gire el mando de ajuste de succión  en sentido horario o opuesto.
3. Pulse el Botón de Modo  una vez para cambiar de AM/PM a la hora. El número de hora parpadeará.
4. Para cambiar la hora, gire el mando de ajuste de la succión  en el sentido horario para aumentar (+) o hacia la izquierda para disminuir (-) la hora.
5. Pulse de nuevo el Botón de Modo  para cambiar los minutos. El número de minutos parpadeará.
6. Para cambiar los minutos, gire el mando de ajuste de succión  en el sentido horario para aumentar (+) o hacia la izquierda para disminuir (-) la hora.
7. Presione el Botón de Modo  una última vez para guardar sus ajustes.



El modo de despertador está diseñado para recordarle cuándo es el momento para su siguiente ciclo de extracción. Al mantener una expresión regular de ajuste, su cuerpo mantiene un buen suministro de leche. Después de establecer el intervalo de tiempo entre cada sesión de extracción, La cuenta regresiva de alarma se iniciará automáticamente después de que el ciclo de extracción anterior haya finalizado. Una alarma sonará cuando haya transcurrido el tiempo preestablecido.

1. En el modo de reloj/espera, presione el Botón de Memoria **M** una vez para entrar en el modo de ajuste de alarma.
2. pantalla LCD mostrará alternativamente dos series de tiempo: Tiempo de Intervalo de Alarma (que es el tiempo entre cada sesión de bombeo) y Hora de Alarma Siguiente (la hora de su próxima sesión de bombeo). P. ej. Si el tiempo de apagado de su última sesión es 10:58 AM y desea hacer la siguiente sesión de expresión en 2 horas y 30 minutos, ajuste el intervalo de alarma como 2 horas y 30 minutos. La hora de la siguiente alarma será a las 1: 28 PM. (Como se muestra en P.22)
3. Girar la perilla de ajuste de succión  hacia la derecha (+) o hacia la izquierda (-) para ajustar la alarma de intervalo de tiempo. El ajuste aumenta (+) o disminuye (-) en incrementos de 15 minutos. La próxima vez que la alarma se ajusta automáticamente de acuerdo a la última vez que se utilizó el extractor.

Nota: El intervalo de alarma es el tiempo transcurrido desde el final de la última sesión hasta el siguiente tiempo de desactivación de la alarma. No es el tiempo desde el comienzo de una sesión de expresión hasta el comienzo de la siguiente.

4. Presione el Botón de Modo  para cambiar a la configuración de alarma activada / desactivada.
5. Gire el Mando de Ajuste de Succión  hacia la derecha (+) o hacia la izquierda (-) para ajustar la función de alarma activada / desactivada.
6. Presione de nuevo el Botón de Modo  para guardar su configuración.

Nota: Si no se realizan ajustes dentro de los 10 segundos en el modo de alarma Ajuste, el ajuste se guardará automáticamente y la pantalla LCD volverá al modo de reloj/espera.



7. Ensamble el kit de Diafragma de Extracción Manual

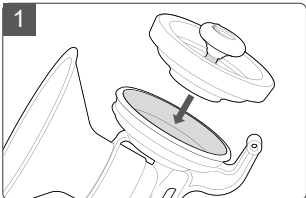
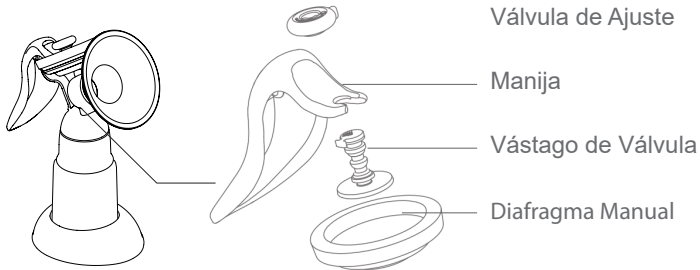

1 Con la Copa en una mano, coloque el Diafragma de Silicona Manual en la Copa (coincidiendo con la forma de la Copa).

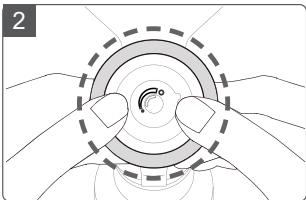

2 Presione los bordes del Diafragma para un ajuste seguro. Asegúrese de que el Diafragma está montado uniformemente en la Copa y no hay espacio entre ellos.

7. Ensamble el kit de Diafragma de Extracción Manual

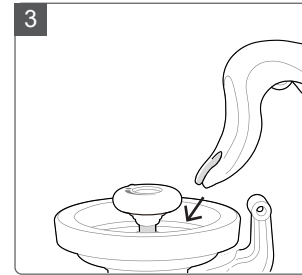

3 Empuje la Manija hacia abajo sobre la bisagra de la Copa hasta que "encaje" en su lugar.

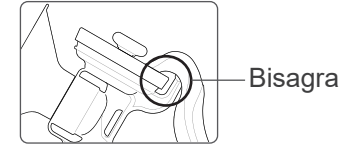

Nota: Hay dos huecos para sujetar la manija al Extractor Manual. Puede alternar entre estos dos ajustes pulsando la válvula de ajuste / ejos de la punta "U" de la Manija para dislocar la conexión. Vuelva a colocar la punta de la manija en un hueco diferente en la válvula de ajuste.

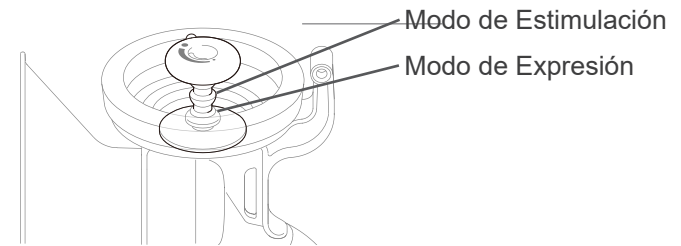

Modo de Estimulación:

Este ajuste es para una succión rápida y poco profunda. A menudo, cuando un bebé tiene hambre o acaba de "conectarse", su patrón de lactancia es rápido y superficial para iniciar el flujo de leche materna.

Modo de Expresión:

Este ajuste es para una succión más profunda y prolongada. Cuando la leche materna comienza a fluir hacia la boca del bebé, a menudo cambia naturalmente a un patrón de succión más largo y profundo.

7. Ensamble el kit de Diafragma de Extracción Manual

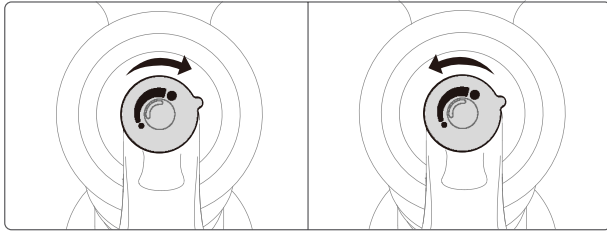

Increase

Decrease

Nota: Si es necesario un ajuste, gire la perilla redonda de la válvula de ajuste a un nivel de succión cómodo.

PRECAUCIÓN:

No gire demasiado la válvula de ajuste, ya que hará que la válvula de ajuste se hinche y tenga fugas de aire, creando un problema de succión. Asegúrese de que la abertura en la parte superior de la válvula de ajuste está alineada correctamente en la parte superior de la válvula de ajuste por lo que la válvula de ajuste gira suavemente. Si es necesario, reajuste la válvula de ajuste girándola varias veces.

8. Almacenamiento y Descongelación de la Leche Materna

LUGARES Y TEMPERATURAS DE ALMACENAMIENTO			
TIPO DE LECHE	Fuera del refrigerador 77°F (25°C) o más frío (temperatura ambiente)	En el refrigerador 40°F (4°C)	Congelador 0°F (-18°C) o más frío
Recién extraída	Hasta 4 horas	Hasta 4 días	Dentro de los 6 meses es mejor Hasta 12 meses es aceptable
Descongelada, previamente congelado	1 a 2 horas	Hasta 1 día (24 horas)	NUNCA vuelva a congelar la leche materna que ya fue descongelada
Leche que sobre después de alimentar al bebé (el bebé no tomó todo el biberón)	Se debe usar dentro de las 2 horas después de que el bebé paró de tomar el biberón		



Fuente: CDC - Pautas para el almacenamiento de leche materna
(https://www.cdc.gov/breastfeeding/recommended/handling_breastmilk.htm)

Nota:

1. Siempre asegúrese de verificar la fecha en el recipiente de la leche antes de usarla. No use leche sin fecha o leche que haya estado almacenada por mucho tiempo.
2. Descongele la leche congelada en el refrigerador o bajo agua fría.
3. Caliente la leche con agua tibia y agite suavemente el recipiente para mezclar la leche.
4. Si no hay agua tibia disponible, caliente una olla con agua en la estufa. Una vez que el agua esté tibia, no hirviendo, retire la olla de la estufa y coloque el recipiente de leche en la olla. Nunca caliente el recipiente de la leche directamente sobre la estufa.
5. Nunca caliente la leche materna en el microondas porque los microondas pueden causar puntos calientes peligrosos que podrían quemarla a usted o a su bebé.
6. Siempre verifique la temperatura de la leche en el interior de su muñeca antes de dársela a un bebé. La leche debe sentirse tibia, no caliente.
7. Después de descongelar, la leche debe almacenarse en el refrigerador por no más de 24 horas.
8. Nunca vuelva a congelar la leche descongelada. Deseche la leche previamente congelada que no se use dentro de las 24 horas.

Problema	Solución
Sin energía	<ul style="list-style-type: none"> • Asegúrese de que sea el adaptador de corriente correcto para el modelo Rumble Tuff. • Pruebe un tomacorriente de pared diferente, si aún no funciona, llame al servicio al cliente de Rumble Tuff al número gratuito: (855) 228-8388.
Interrupción del Servicio Eléctrico	<p>Si experimenta una interrupción del servicio eléctrico, debido a una subida de tensión u otros factores, durante el funcionamiento normal de su extractor de leche eléctrico Rumble Tuff® Dúo, intente lo siguiente:</p> <ul style="list-style-type: none"> • Desenchufe el adaptador de AC/DC de la toma de corriente y espere 5 segundos. • Vuelva a enchufar el adaptador de AC/DC a la toma de corriente. • Si el problema persiste, pruebe con una toma de corriente diferente.
Energía de Radiofrecuencia	<p>Este equipo genera, usa y puede irradiar energía de radiofrecuencia. Si no se instala correctamente y se usa de acuerdo con las instrucciones, puede causar daños interferencia con otros dispositivos cercanos. Pruebe los siguientes pasos si se producen interferencias:</p> <ul style="list-style-type: none"> • Reoriente o reubique el dispositivo que recibe la interferencia. • Aumente la distancia entre los equipos. • Conecte el equipo a una toma de corriente en un circuito diferente al que están conectados los otros dispositivos. • Consulte con el fabricante o un técnico de servicio de campo del dispositivo que recibe interferencia para obtener ayuda. • Por favor, comprenda que no hay garantía de que no se produzcan interferencias.
El extractor no funciona o enciende	<p>Si el símbolo de energía parpadea o si ve " Err1 " y  escucha 4 pitidos, póngase en contacto con el distribuidor / minorista DME local de donde adquirió la unidad.</p>

Sin succión o baja succión

- Asegúrese de que el tubo esté bien conectado al extractor y los kits de recolección
- Si el problema ocurre en un lado de la botella de recolección, intente cambiar el tubo a una entrada de succión diferente para ver si el problema ahora se cambia a la botella de recolección diferente.
- Si es así, el problema puede estar en la unidad de extracción. Póngase en contacto con el soporte técnico para obtener más ayuda.
- De lo contrario, siga los siguientes pasos para solucionar el problema en el Kit Combo expresión Colección.
- Asegúrese de que el Kit Combo de colección esté ensamblado correctamente (consulte las páginas 54 - 57)
- Centre su pezón en la brida y asegúrese de que haya un sellado completo entre la brida y su piel. Presione el diafragma firmemente en la copa y asegúrese de que no haya espacio (consulte la página 56, paso 5).
- Revise la válvula de membrana y asegúrese de que esté sellada correctamente y asentada de manera segura (consulte la página 55)
- Inspect the Membrane and Valve very closely for tears or warping. This component is critical to achieve proper suction; even the tiniest tear will adversely affect pump performance. If damaged, replace the Membrane Valve with one of the spare valves provided with your Rumble Tuff Breeze.

Acumulación de leche Materna en el Cuerpo del Rscudo de Pecho

Si la leche materna no parece drenar lo suficientemente rápido en la botella recolectora, reduzca la configuración de succión en su extractor de pecho eléctrico para permitir que la leche se drene antes de aumentar gradualmente la succión hasta la configuración original.

El extractor de pecho genera solo succión constante en lugar de ciclos de succión

Comuníquese con el Servicio de atención al cliente de Rumble Tuff.

El exterior de la unidad de extracción se mojó

Desenchufe la unidad extractora de la fuente de alimentación y apáguela. Seque el exterior de la unidad extractora.

La unidad de extracción se ha sumergido en agua.	Desenchufe la unidad extractora de la fuente de alimentación y apáguela. Comuníquese con el Servicio de atención al cliente de Rumble Tuff.
El extractor de senos no responde como se esperaba.	Presione el botón de encendido / apagado para apagar el extractor de senos, luego reinicie el extractor de senos. Si no hay ningún cambio, comuníquese con el Servicio de atención al cliente de Rumble Tuff.
No hay respuesta mientras está en funcionamiento Ajuste la rueda y el botón de modo	No puede ajustar el nivel de succión o cambiar entre Expresión Swift y Expresión Natural mientras está en Mi Modo Favorito. Si es necesario, detenga Mi Modo Favorito presionando el botón M.
Dónde Conseguir Piezas de Repuesto	Si le falta una pieza o si una pieza está dañada, comuníquese con el Servicio de atención al cliente de Rumble Tuff. <ul style="list-style-type: none"> • Correo electrónico: customerservice@rumbletuff.com • Número gratuito: (855) 228-8388 • Sitio web: www.rumbletuff.com
Dónde Comprar Accesorios Adicionales	Hay accesorios adicionales y piezas de repuesto disponibles para su compra para usar con su Rumble Tuff® EZexpress. <ul style="list-style-type: none"> • Correo electrónico: sales@rumbletuff.com • Fax: 801-796-2688 • Número gratuito: (855) 228-8388 • Tienda online: www.rumbletuff.com/store

Condensación o Leche en el Tubo

Si encuentra condensación en el tubo de aire, lávelo y séquelo inmediatamente o reemplace el tubo. El extractor de senos eléctrico Rumble Tuff EZexpress tiene un diafragma anti-reflujo en la parte superior del kit de recolección para evitar que la leche fluya a través del tubo hacia la unidad principal del extractor de senos. Si ve leche materna dentro del tubo o el conector del tubo, no intente lavar, limpiar o esterilizar el tubo o el conector del tubo. En su lugar, comuníquese con el Servicio de atención al cliente de Rumble Tuff.

- Correo electrónico: sales@rumbletuff.com
- Fax: 801-796-2688
- Número gratuito: (855) 228-8388
- Tienda online: www.rumbletuff.com/store

Consejos:

- *Si sus pechos se sienten incómodos o tiene dolor mientras usa el extractor, intente disminuir el nivel de succión .*
- *También puede intentar extraer con/sin el cojín de silicona.*
- *Si estos consejos no ayudan, apague el extractor y retire las botellas de colección de sus pechos durante unos minutos. Si todavía experimenta dolor o malestar, consulte a su profesional de la salud o a un consultor certificado de lactancia.*
- *Su satisfacción es nuestra máxima prioridad. contactenos si experimenta alguna molestia mientras utiliza nuestro extractor.*



Coloque el dispositivo para asegurar la fácil desconexión del cable de alimentación de la red de suministro.



Para obtener más información acerca de solución de problemas de su extractor, visite www.rumbletuff.com o escanee este código QR con su teléfono inteligente o tableta.

El extractor de leche necesita precauciones especiales con respecto a EMC y debe instalarse y ponerse en servicio de acuerdo con la información de EMC proporcionada en las instrucciones de uso. Las comunicaciones de RF portátiles y móviles pueden afectar el extractor de leche.

Nota:

Este equipo ha sido probado y cumple con los límites para un dispositivo digital de Clase B, de conformidad con la parte 15 de las Reglas de la FCC. Estos límites están diseñados para proporcionar una protección razonable contra interferencias perjudiciales en una instalación residencial. Este equipo genera, utiliza y puede irradiar energía de radiofrecuencia y, si no se instala y utiliza de acuerdo con las instrucciones, puede causar interferencias perjudiciales en las comunicaciones de radio. Sin embargo, no hay garantía de que no se produzcan interferencias en una instalación en particular. Si este equipo causa interferencia perjudicial a la radio o recepción de televisión, que puede determinarse apagando y encendiendo el equipo, se recomienda al usuario que intente corregir la interferencia mediante una o más de las siguientes medidas :

- Cambiar la orientación o reubicar la antena receptora.
- Aumente la separación entre el equipo y el receptor.
- Conecte el equipo a una toma de corriente en un circuito diferente al que está conectado el receptor.
- Consulte al distribuidor o a un técnico experimentado de radio / TV para obtener ayuda

Garantía limitada de productos de consumo (Estados Unidos)

Este Extractor Eléctrico Rumble Tuff® está garantizado al consumidor original, El comprador, de estar libre de defectos de materiales y mano de obra que no son comercialmente aceptables por el período de 120 días a partir de la fecha de compra y una garantía extendida de un año en el motor del extractor. Esta garantía se aplica únicamente al propietario original. La cobertura de la garantía termina si usted vende o transfiere este producto a otra persona. Esta garantía le otorga derechos legales específicos y también puede tener otros derechos que varían según la ubicación.

RUMBLE TUFF NO OFRECE NINGUNA GARANTÍA EXPRESA DE NINGÚN TIPO EN RELACIÓN CON ESTE PRODUCTO, EXCEPTO LAS GARANTÍAS ESTABLECIDAS AQUÍ. CUALQUIER GARANTÍA IMPLICADA, INCLUYENDO CUALQUIER GARANTÍA IMPLÍCITA DE COMERCIALIZACIÓN O CUALQUIER GARANTÍA IMPLICADA DE APTITUD PARA UN PROPÓSITO PARTICULAR EN LA MEDIDA PERMITIDA POR LA LEY, ESTARÁ LIMITADO EN DURACIÓN A UN PERÍODO DE 30 DÍAS A PARTIR DE LA FECHA DE COMPRA POR EL COMPRADOR ORIGINAL.

En caso de que este producto sea encontrado por Rumble Tuff® De no cumplir con la garantía limitada anterior, como único y exclusivo recurso del comprador, se reparará o, a opción de Rumble Tuff®, reemplazará este producto sin cargo por tales piezas de cambio o mano de obra. El comprador asumirá todos los gastos relacionados con la devolución de este producto a Rumble Tuff®. Esta garantía no se aplica a ninguna parte del producto que haya sido objeto de mal uso, abuso o alteración. Sólo las piezas de repuesto de la marca Rumble Tuff® se recomiendan para uso con los productos Rumble Tuff® para lactancia materna. El mantenimiento o reparación incorrecto, o el uso de piezas de repuesto que no sean de la marca Rumble Tuff® anula esta garantía

A LA EXTENSIÓN PERMITIDA POR LA LEY, RUMBLE TUFF NO SERÁ RESPONSABLE POR NINGUNA O INCIDENTAL O CONSECUENTE, INCLUYENDO, PERO NO LIMITADO A, COSTOS DE REEMPLAZO RESULTANTES DEL INCUMPLIMIENTO DE CUALQUIER GARANTÍA ESCRITA O IMPLÍCITA

Si desea hacer un reclamo bajo esta garantía, necesitará lo siguiente:

- Todo el producto original Rumble Tuff®
- El recibo original que muestra la fecha de compra
- Número de autorización de devolución (RMA #)
- Descripción detallada del problema

Usted, el comprador, es responsable de todos los gastos de envío

NO envíe el producto sin RMA#.











Para obtener un RMA # y la dirección de envío: Por favor contacte Servicio al Cliente Rumble Tuff® Departamento por;

- Llamada Gratuita: (855) 228-8388
- Correo electrónico: customerservice@rumbletuff.com
- Escrito:
Departamento de Servicio al Cliente
Rumble Tuff
865 N 1430 W
Orem UT 84057

Los artículos devueltos sin una RAM # no serán procesados y serán devueltos al remitente (franqueo debido).

11.Leyenda de Símbolos

Las siguientes tablas explican el significado de los símbolos que se encuentran en las piezas del producto y en el paquete.

Símbolo	Descripción
	Fabricante
	Número de serie.
	Peligro, Advertencia, Precaución
Note	Aviso o Consejos
	Consulte el manual de instrucciones.
	Pieza aplicada tipo BF.
	Equipo CLASE II.
	C.C.
	Este producto no debe mezclarse con otros desechos comerciales para su eliminación.
	Energía
	Consulte las instrucciones de uso.
	Marca CE
IP22	Grado de protección contra la entrada nociva de agua o partículas.

12.Compatibilidad Electromagnética (EMC)

Este aparato cumple con los siguientes estándares:

IEC 60601-1-11 Equipos electromédicos - Parte 1-11: Requisitos generales para Seguridad y rendimiento esencial - Estándar colateral: Requisitos para equipos eléctricos médicos y sistemas eléctricos médicos utilizados en el entorno de atención médica domiciliaria y cumple con los requisitos de las normas IEC 60601-1-2 (EMC), IEC 60601-1 (Seguridad). Y el fabricante tiene la certificación ISO 13485.

Orientación y declaración del fabricante: emisiones electromagnéticas		
Este extractor de leche está diseñado para usarse en el entorno electromagnético especificado a continuación. El cliente o el usuario del extractor de leche deben asegurarse de que se use en dicho entorno.		
Pruebas de emisiones	Compliance	Entorno Electromagnético - orientación
Emisiones de RF CISPR 11	Grupo 1	El extractor de leche utiliza energía de RF solo para su función interna. Por lo tanto, sus emisiones de RF son muy bajas y no es probable que causen interferencias en los equipos electrónicos cercanos.
Emisiones de RF CISPR 11	Clase B	El extractor de leche es adecuado para su uso en todos los establecimientos, incluidos los establecimientos domésticos y aquellos directamente conectados a la red pública de suministro de energía de bajo voltaje que abastece a los edificios utilizados para fines domésticos.
Emisiones armónicas IEC 61000-3-2	N/A	
Fluctuaciones de voltaje / emisiones de parpadeo IEC 61000-3-3	Cumple con	

Advertencia:

Este extractor de leche no debe usarse adyacente o apilado con otro equipo. Si es necesario el uso adyacente o apilado, se debe observar este extractor de leche para verificar el funcionamiento normal en la configuración en la que se utilizará.

12.Compatibilidad Electromagnética (EMC)

Guidance and manufacturer's declaration – electromagnetic immunity			
Este extractor está diseñado para usarse en el entorno electromagnético especificado a continuación. El cliente o el usuario del extractor deben asegurarse de que se use en dicho entorno.			
Prueba de inmunidad	IEC 60601 nivel de prueba	Cumplimiento Nivel de	Electromagnético o medio ambiente - orientación
Descarga electrostática (ESD) IEC 61000-4-2	Contacto de ± 8 kV descarga ± 2 kV, ± 4 kV, ± 8 kV, ± 15 kV descarga de aire	Contacto de ± 8 kV descarga ± 2 kV, ± 4 kV, ± 8 kV, ± 15 kV descarga de aire	Los pisos deben ser de madera, concreto o Azulejo de cerámica. Si los pisos están cubiertos con material sintético, la humedad relativa debe ser de al menos 30% .
Eléctrico rápido transitorio / explosión IEC 61000-4-4	± 2 kV, 100 kHz frecuencia de repetición	± 2 kV, 100 kHz frecuencia de repetición	La calidad de la red eléctrica debe ser la de un entorno comercial o hospitalario.
Oleada IEC 61000-4-5	± 0.5 kV, ± 1 kV Line-to-line	± 0.5 kV, ± 1 kV Línea-a-línea	La calidad de la red eléctrica debe ser la de un entorno comercial o hospitalario.
Caídas de voltaje, interrupciones breves y variaciones de voltaje en las líneas de entrada de la fuente de alimentación IEC 61000-4-11	0% UT; 0,5 ciclo A 0°, 45°, 90°, 135°, 180°, 225°, 270°, y 315° 0% UT; 1 ciclo A 0° 70% UT; 25 ciclos A 0° 0% UT; 250 ciclos	0% UT; 0,5 ciclo A 0°, 45°, 90°, 135°, 180°, 225°, 270°, y 315° 0% UT; 1 ciclo A 0° 70% UT; 25 ciclos A 0° 0% UT; 250 ciclos	La calidad de la red eléctrica debe ser la de un entorno comercial u hospitalario típico. Si el usuario del extractor de leche requiere un funcionamiento continuo durante las interrupciones de la red eléctrica, se recomienda que el extractor se alimente de una fuente de energía ininterrumpida o de una batería .

12.Compatibilidad Electromagnética (EMC)

Frecuencia de poder (50/60 Hz) campo magnético IEC 61000-4-8	30 A / m, 50 o 60 H z	30 A / m, 50 Hz / 60 H z	Puede ser necesario colocar el extractor más lejos de las fuentes de campos magnéticos de frecuencia de potencia o instalar un blindaje magnético. El campo magnético de frecuencia de potencia se debe medir en la ubicación de instalación prevista para garantizar que sea lo suficientemente bajo.
--	--------------------------	-----------------------------	--

NOTA: UT es el a.c. voltaje de red antes de la aplicación del nivel de prueba

Orientación y declaración del fabricante: inmunidad electromagnética			
Este extractor está diseñado para usarse en el entorno electromagnético especificado a continuación. El cliente o el usuario del extractor deben asegurarse de que se use en dicho entorno.			
Prueba de inmunidad	IEC 60601 nivel de prueba	Nivel de cumplimiento	Entorno electromagnético: orientación
RF conducida IEC 61000-4-6	3 V 0.15 MHz - 80 MHz 6 V en ISM y bandas de radioaficionados entre 0.15 MHz y 80 MHz 80% AM a 1 kHz	3 V 0.15 MHz - 80 MHz 6 V en ISM y bandas de radioaficionados entre 0.15 MHz y 80 MHz 80% AM a 1 kHz	Las intensidades de campo de los transmisores de RF fijos, según lo determinado por un estudio de sitio electromagnético, a deben ser menores que el nivel de cumplimiento en cada rango de frecuencia. b Pueden producirse interferencias en las proximidades de equipos marcados con el siguiente símbolo: 
RF radiada IEC 61000-4-3	10 V / m (mínimo) 80 MHz - 2.7 GHz 80% AM a 1 kHz	10 V / m (mínimo) 80 MHz - 2.7 GHz 80% AM a 1 kHz	

12.Compatibilidad Electromagnética (EMC)

Nota 1 A 80 MHz y 800 MHz, se aplica el rango de frecuencia más alto

Nota 2 Estas pautas pueden no aplicarse en todas las situaciones. La propagación electromagnética se ve afectada por la absorción y la reflexión de estructuras, objetos y personas.

a. Las intensidades de campo de los transmisores fijos, como las estaciones base para teléfonos de radio (celulares / inalámbricos) y radios móviles terrestres, radioaficionados, transmisiones de radio AM y FM y transmisiones de TV no pueden predecirse teóricamente con precisión. Para evaluar el entorno electromagnético debido a los transmisores de RF fijos, se debe realizar un estudio del sitio electromagnético. considerado. Si la intensidad de campo medida en la ubicación en la que se usa el extractor de leche excede el nivel de cumplimiento de RF aplicable anterior, se debe observar el extractor de leche para verificar el funcionamiento normal. Si se observa un rendimiento anormal, pueden ser necesarias medidas adicionales, como reorientar o reubicar el extractor de leche.

b. Por encima del rango de frecuencia de 150 kHz a 80 MHz, las intensidades de campo deben ser inferiores a 10 V / m.

12.Compatibilidad Electromagnética (EMC)

ADVERTENCIA: Los equipos portátiles de comunicaciones por radiofrecuencia (incluidos los periféricos, como cables de antena y antenas externas) no deben utilizarse a menos de 30 cm (12 pulgadas) de cualquier parte del extractor de leche, incluidos los cables especificados por el fabricante. De lo contrario, podría producirse una degradación del rendimiento de este equipo.

Especificación de prueba para INMUNIDAD DE PUE RTO DE CERRAMIEN-TO a dispositivo de comunicaciones inalámbricas RF

Frecuencia de prueba (MHz)	Banda (MHz)	Servicio M	Modulación	Potencia máxima (W)	Distancia (m)	NIVEL DE PRUEBA DE INMUNIDAD (V/m)
385	380 A 390	TETRA 400	Modulación de pulso 18 Hz	1,8	0,3	27
450	430 A 470	GMRS 460, FRS 460	FM ± 5 kHz Desviación 1 kHz sine	2	0,3	28
710	704 A 787	LTE Banda 13, 17	Modulación de pulso 217 Hz	0,2	0,3	9
745						
780						
810	800 A 960	GSM 800/900, TETRA 800, IDEN 820, CDMA 850, LTE Banda 5	Modulación de pulso 18 Hz	2	0,3	28
870						
930						
1720	1700 A 1990	GSM 1800; CDMA 1900; GSM 1900; DECT; LTE Banda 1, 3, 4, 25; UMTS	Modulación de pulso 217 Hz	2	0,3	28
1845						
1970						
2450	2400 A 2570	Bluetooth, WLAN, 802.11 b/g/n, RFID 2450, LTE Banda 7	Modulación de pulso 217 Hz	2	0,3	28
5240	5100 A 5800	WLAN 802.11 a/n	Modulación de pulso 217 Hz	0,2	0,3	9
5500						
5785						

La prueba ha incluido el adaptador de CA

13.Datos Técnicos

Modelo	209DA2
Fuente de Energía	Adaptador AC / DC: Entrada: 100 ~ 240V, 50 / 60Hz Salida: 9V 1.3A
	Batería de Li-ion No reemplazable; 7.4V 2200mAh
Dimensiones de la Unidad	129 x 114 x 88 mm
Peso de la Unidad	432 g
Succión	Aprox. -70 ~ -250 mmHg
Niveles de Succión	18 niveles
ambiente operativo	Temperature range: 41 ~ 104°F(5 ~ 40°C) Humidity range: 15% ~ 90%
ambiente de almacenamiento/ Transporte	Temperature range: -4 ~ 122°F(-20 ~ 50°C) Humidity range: 15% ~ 90%
Vida Util Esperada	Su dispositivo ha sido diseñado y desarrollado con el mayor cuidado posible y tiene una vida útil prevista de 2000 horas.
Nivel de Protección de Ingreso	IP22
Clasificación	Equipo con energía interna, Tipo BF
Clase de Protección	Clase II



Rumble Tuff®

865 N 1430 W Orem UT 84057-6402
Tel: (801) 609-8168 Fax: (801) 796-2688
www.rumbletuff.com